

Ⓓ **Aufbauanleitung Gerätehaus „Europa“**  
dunkelbraun / quarzgrau / dunkelgrün

ⒼⒷ **Assembly manual for garden shed „Europa“**  
dark brown / quartz grey / dark green

Ⓕ **Instruction de montage pour abri de jardin „Europa“**  
marron / gris-quartz / vert foncé

Ⓘ **Istruzione di montaggio cassetta modello „Europa“**  
marrone scuro / grigio quarzo / verde scuro

**ONLINE INFORMATION:  
[www.biohort.at](http://www.biohort.at)**

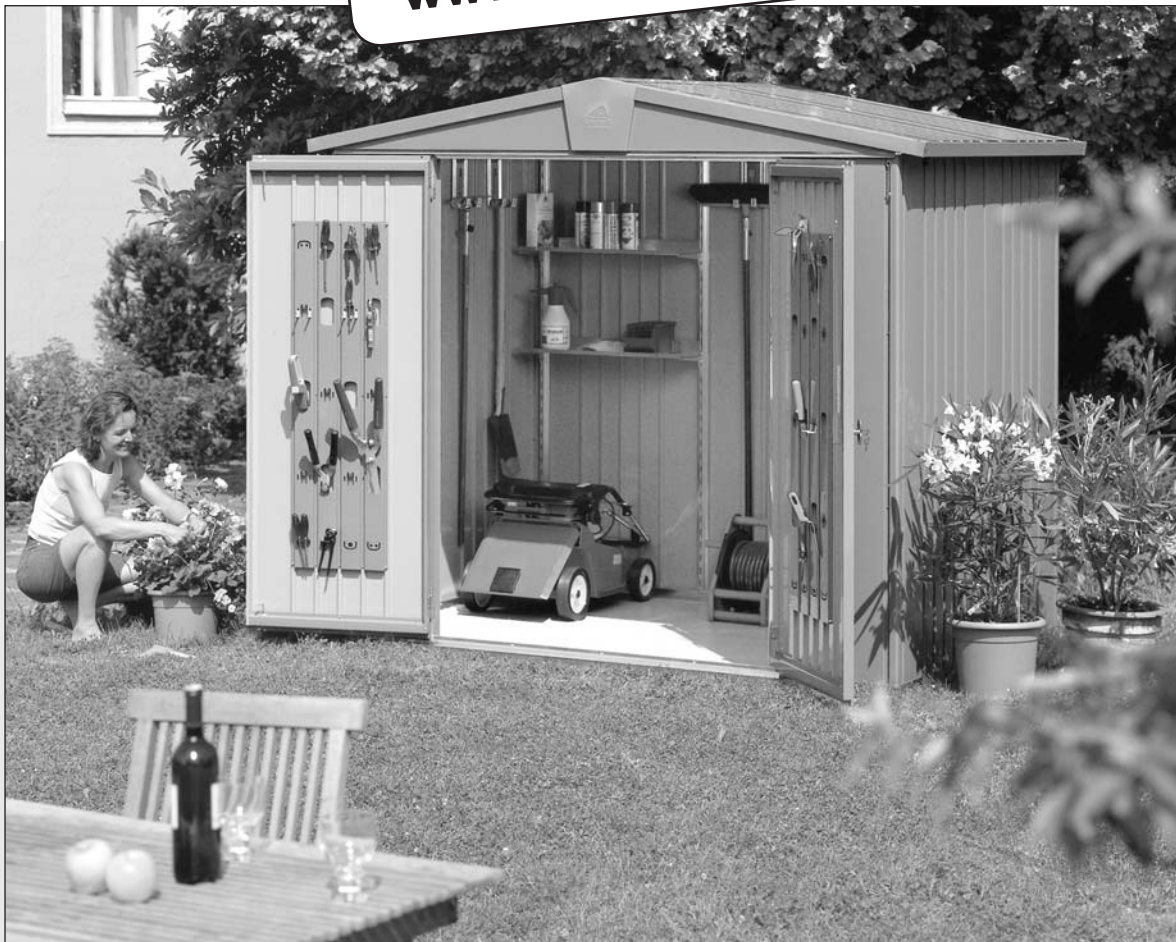



D

### ACHTUNG:

- Gerätehaus **nicht bei Wind** zusammenbauen
- unbedingt **Arbeitshandschuhe** für Montage und Reinigung verwenden
- einige Blechteile können **scharfkantig** sein – Verletzungsgefahr!
- **Sturmfeste Verankerung** nicht vergessen!

### HINWEISE ZUR MONTAGE:

- Die vorliegende Aufbauanleitung zeigt den Zusammenbau des Gerätehauses "EUROPA" der Größe 3, dunkelbraun. Die Aufbauanleitung gilt sinngemäß auch für die Größen 1, 2, 2A, 3, 4, 4A, 5, 6, 7, für die Standardfarben quarzgrau und dunkelgrün sowie alle Sonderlackierungen.
- Die Stückliste und der Grundriß für alle Größen liegen bei.
- Vor Montage bitte bedenken, daß die Flügeltüren auch außermittig und in einer Seitenwand eingebaut werden können.
- **Schraubenmütern erst am Ende der Montage (nach rechtwinkeligem Einrichten der Seitenwände/Türflügel) festziehen!**

### PFLEGE UND WARTUNG:

- Ölen Sie das Schloß und die Scharniere jährlich
- Dach von Laub freihalten, keine Chemikalien lagern
- Kratzer sofort mit beiliegender Lack ausbessern

GB

### ATTENTION:

- Do **not** attempt to assemble the shed **on a windy day**.
- Wear **working gloves** when assembling or maintaining the shed.
- Risk of injury - Some of the metal pieces may have **sharp edges**.
- Do not forget to **anchor** the shed against gale force wind!

### ASSEMBLY NOTES:

- Although the assembly manual provided shows the erection of the garden shed model "Europa", size 3, in dark brown finish it is also valid for all sizes and colours regarding this product.
- A parts list and plan view for all the shed sizes is included with this manual.
- Before starting assembly, please consider the possibility of installing the door wings in a position other than the one shown. (e.g. off-centre or in the side wall)
- **Do not tighten the nuts until the shed is erected and the side panels/doors are correctly installed!**

### CARE AND MAINTENANCE:

- Lubricate the hinges and the lock once a year.
- Keep the roof free of leaves, do not store chemicals.
- Touch-up scratches immediately with the paint provided.

F

### ATTENTION:

- Ne pas assembler quand il y a du vent
- Portez absolument des gants de travail pour le montage et le nettoyage
- Certaines tôles peuvent avoir des arêtes tranchantes – danger de blessures!
- N'oubliez pas l'**ancrage** contre la tempête!

### REMARQUES CONCERNANT LE MONTAGE:

- Cette instruction de montage décrit l'assemblage d'un abri de jardin « Europa » taille 3, marron foncé. Valable par analogie pour toutes les autres tailles et couleurs.
- Ci-joint un inventaire des pièces et un plan de l'abri dans toutes les tailles.
- Considérez le fait que les portes peuvent être montées de façon excentrique ou dans une des parois latérales.
- **Ne serrer les écrous à fond qu'à la fin du montage (après positionnement d'équerre des parois latérales et des battants de porte)!**

### ENTRETIEN:

- Graissez la serrure et les charnières chaque année
- Débarrassez le toit de feuillage, ne pas stocker de produits chimiques
- Corrigez immédiatement les rayures avec la laque jointe

I

### ATTENZIONE:

- Non montare la casetta con tempo ventoso
- Portare sempre **guanti da lavoro** per montare e pulire la casetta
- Qualche componente in lamiera può avere il bordo tagliente – usare cautela!
- Non dimenticare l'**ancoraggio** al terreno della casetta!

### CONSIGLI PER IL MONTAGGIO:

- Le istruzioni qui descritte sono riferite alla casetta modello EUROPA grandezza 3 marrone scuro. Per analogia valgono per tutte le altre grandezze e varianti di colore
- Viene allegata la lista dei componenti e la pianta di tutte le altre grandezze
- Prima del montaggio considerare la possibilità di montare le porte a cerniera in posizione decentrata o sulle pareti laterali
- **Serrare a fondo i dadi solo a montaggio completato (una volta messe in squadra le pareti ed i battenti della porta)!**

### MANUTENZIONE:

- Lubrificare la serratura e le cerniere a cadenza annuale
- Mantenere il tetto libero da foglie e non lasciare prodotti chimici all'interno della casetta
- Ritoccare immediatamente eventuali graffi con la vernice fornita in confezione

# D Maße und Vorschläge für das Fundament

GB Dimensions and proposals for the foundation

F Dimensions et propositions de fondation

I Dimensioni e proposte per il basamento



- D Bei der Fundamentgestaltung darauf achten, daß Niederschlagswasser nicht seitlich unter den Bodenprofilen in das Gerätehaus eindringen kann! (siehe Vorschläge 1, 2, 3). Aufsteigende Bodenfeuchtigkeit und Kondensation vermeiden Sie mittels einer starken Kunststoffolie unter den Betonplatten bzw. unter dem Betonfundament.
- GB While preparing the foundations please pay attention to ensure that rain water can not enter underneath the sides of the bottom frames! (See proposals 1, 2 & 3) A plastic sheet placed under the entire floor area will reduce moisture and condensation.
- F Lors de la réalisation de la fondation, faites attention à ce que l'eau de pluie ne puisse pas pénétrer dans l'abri par les côtés sous les profils de sol ! ( voir propositions 1, 2, 3). Vous pouvez éviter l'humidité du sol et la condensation en mettant un film plastique épais sous les plaques de béton, c'est-à-dire sous la fondation en béton.
- I Il basamento deve essere progettato in modo da evitare infiltrazioni di acqua piovana all'interno della casetta ( vedere proposta 1-2-3 ). Un telone di polietilene di spessore adeguato posto in corrispondenza dell'area di pavimento evita infiltrazioni di umidità dal terreno e la formazione di condensa.

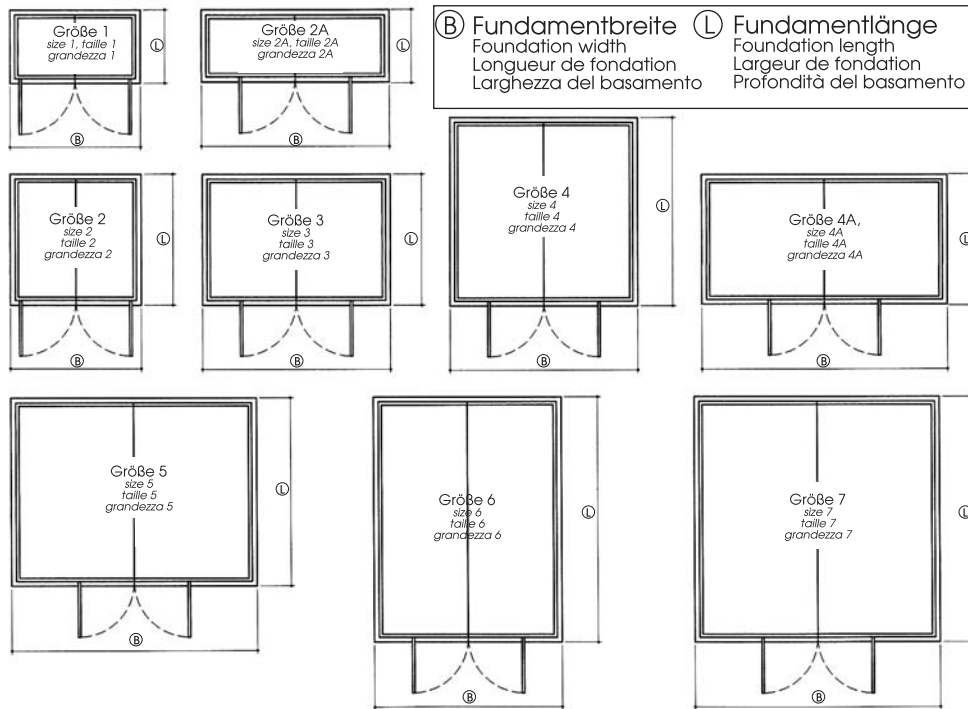

Größe Size taille grandezza	Fundamentmaße (cm) foundation dimensions (cm) dimensions de fondation (cm) dimensioni del basamento (cm)
1	155 x 83
2	155 x 155
2A	227 x 83
3	227 x 155
4	227 x 227
4A	299 x 155
5	299 x 227
6	227 x 299
7	299 x 299

- D Das passende Befestigungsmaterial (Schrauben + Dübel) finden Sie im Kleinteile-Päckchen.
- GB The appropriate screws and dowels are included in the small part packet.
- F Vous trouverez le matériel de fixation (vis et chevilles) dans le paquet de vis.
- I I dispositivi di fissaggio (viti e tasselli) sono contenuti nel sacchetto di minuteria.

## ACHTUNG / ATTENTION / ATTENZIONE

Die Verankerung ist wichtig, denken Sie an Sturmböen!!!

Secure anchoring is very important, consider the effects of stormy weather!!!

L'ancrage est important, pensez aux rafales de vent!!!

L'ancoraggio della casetta è importante - pensate all'eventualità di vento forte!!!

### Vorschlag 1: proposal 1 proposition 1 prosposta 1

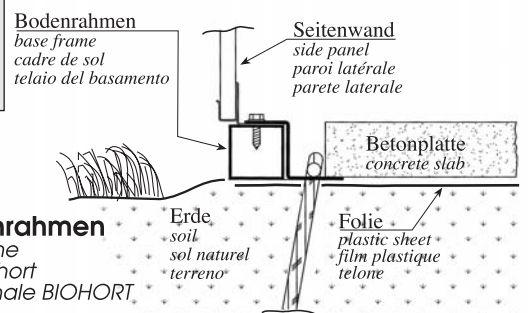

**Biohort-Bodenrahmen**  
Biohort base frame  
Cadre de sol biohort  
Basamento originale BIOHORT.

### Vorschlag 3: proposal 3 proposition 3 prosposta 3

#### Washbetonplatten

exposed concrete slabs  
dalle de jardin en béton  
lastra di cemento prefabbricato

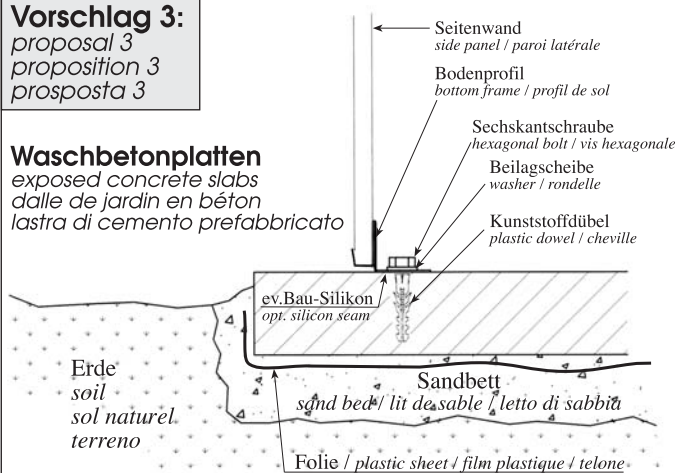

### Vorschlag 2: proposal 2 proposition 2 prosposta 2

#### Betonplatte mit Armierung, ca. 10 cm

reinforced concrete base, ca. 10 cm  
plaque de fond en béton armé, ca. 10 cm  
gettata in cemento armato, circa 10 cm

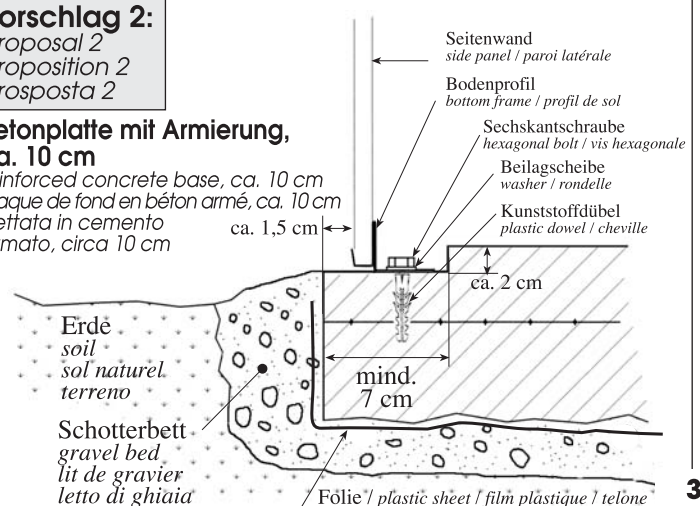





# Kleinteile-Päckchen

small parts packet / paquet de petites pièces

Benennung description désignation	Art. -Nr. item numb. No. ref.	Stück piece pièce	Maße/mm dimens./mm mesure/mm	
<b>Scharnierversteifung für Türanschlagleiste</b> hinge stiffener for door jamb renfort de charnière pour battement de porte	X4000110	4	175x24x18	
<b>Scharnier links Edelstahl</b> left hinge charnière gauche	X4000202	2	88x35x9	
<b>Scharnier rechts Edelstahl</b> right hinge charnière droite	X4000203	2	88x35x9	
<b>Scharnierversteifung für Tür</b> hinge stiffener for door renfort de charnière pour porte	X4000205	4	40x24x2	
<b>Übersetzungshebel verzinkt</b> transmitting lever galvanized levier de transmission clanche zinguée	X4000214	1	42x20x2	
<b>Schloss</b> lock serrure	X2000012	1	100x63x32	
<b>1 Zylinderschraube mit Schlitz</b> pan head screw vis cylindrique	<b>2 Federring für Schloss</b> lock washer rondelle décollée de serrage	<b>1</b> A4001002 <b>2</b> A4001003	M6x8 ø6	
<b>Splint für Schloss</b> cötter pin goupille pour serrure	A4001004	1	ø2,5x16	
<b>Steckschlüssel 7 mm</b> socket wrench 7 mm tournevis à embout spécial 7 mm	X2000060	1		
<b>Gabelschlüssel M10-M7</b> engineers' wrench M10-M7 clé plate M10-M7	X2000061	1		
<b>Regalkonsole</b> shelf holder support d' étagère	X4000401	4	215x70x7	
<b>Beilagscheibe</b> washer rondelle	A0400005	1	ø10,5x2	
<b>Dachrinnenstopfen</b> gutter plug bouchon obturateur	X4000416	2	ø34x15	
<b>1 Dachrinnenauslauf</b> gutter outlet bouchon d'évacuation des eaux	<b>2 Sicherungsring</b> safety ring bague de sécurité	<b>1</b> X4000417 <b>2</b> X4000415	ø34x36 ø26,6x3,5	
<b>Plastikhaken für Tür- Innenseite</b> small plastic hook for door inner side crochet en plastique pour porte intérieur	X4000405	6	47x25x10	
<b>Schlossstangenführung</b> lock bar guid tube de guidage	X4000207	4	ø10x46	
<b>Windhaken</b> wind hook crochet pour portes	X2000225	2	120x20x4	
<b>Haltewinkel für Windhaken</b> clamping jaw angle de fixation pour crochet	X2000226	2	17x16x14	
<b>Montagenagel</b> nail clou de montage	A52011	1	ø4x120	
<b>Sechskant - Holzschraube</b> wood screw vis hexagonale pour bois	A52076	8	ø8x50	
<b>Beilagscheibe</b> washer rondelle	A55007	8	ø8,4x17x1,6	
<b>Dübel S 10</b> dowel cheville	A51050	8	ø10	
<b>Blechschrabe mit Kreuzschlitz</b> self tapping screw vis à tôle	A51044	4	ø4,8x9,5	
<b>Verriegelungsstift</b> locking pin for door pointe de verrouillage pour la porte	X400208	2	ø6x90x33	
<b>Schutzschlauch für Windhaken</b> protective hose for wind hook gaine protectrice transparente	X4000461	2	ø6x22	
<b>Gummipuffer für Tür</b> rubber buffer for door amortisseur en plastique blanc pour battant	X4000209	4	ø12x12	
<b>Abdeckkappen (Kunststoff, weiß)</b> Cover caps (white plastic) petite gaine pour vis saillante	X2700217	60	ø5x8	

# Grundriss / plan view / plan

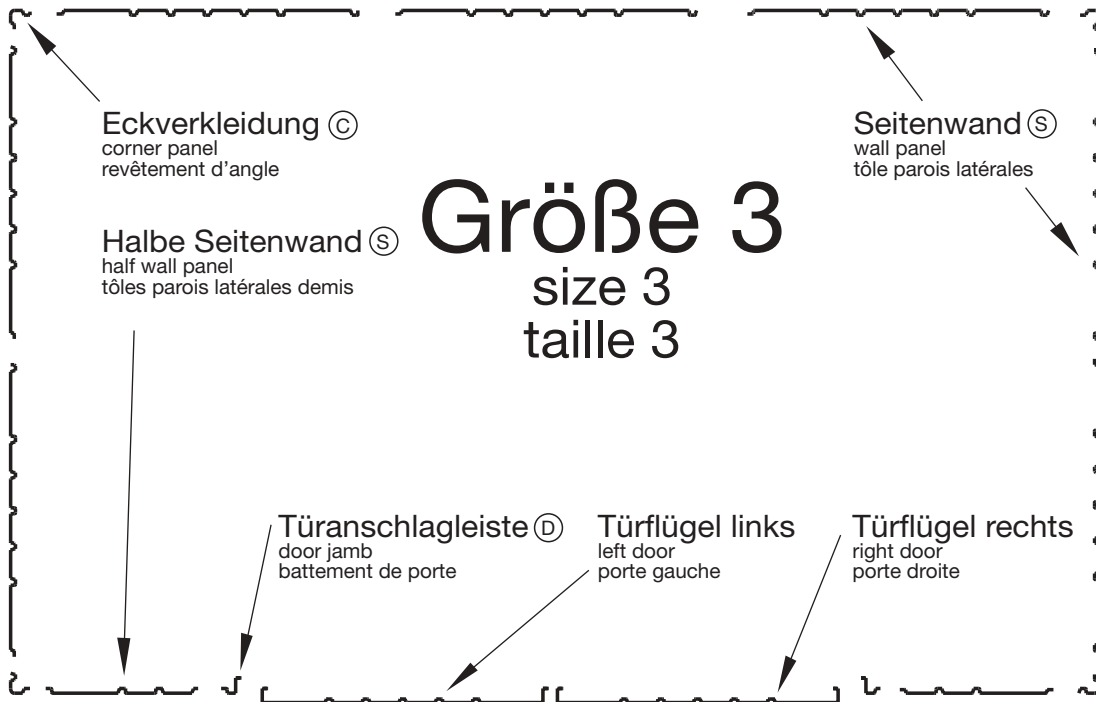

# Übersicht Profile

Profile overview • Vue d'ensemble des profils • profili

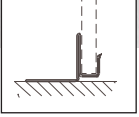

Bodenprofil (A) bottom frame (A)  
profil de sol (A) profili a pavimento (A)

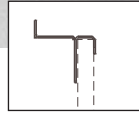
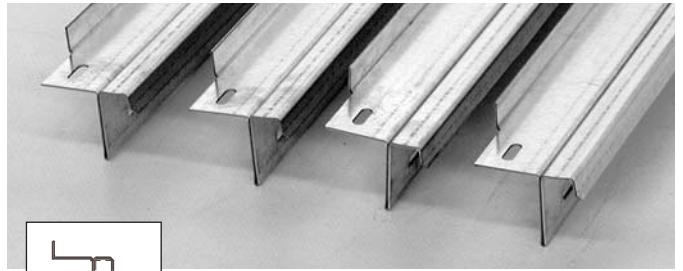

Kopfprofil (B) top profile (B)  
profil de tête (B) profilo di testa (B)

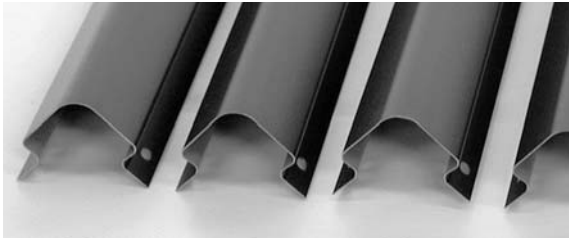

Eckverkleidung (C) corner panelling (C)  
revêtement d'angle (C) profilo coprispigo (C)



Türanschlagleiste (D) door posts (D)  
battement de porte (D) battenti porta (D)

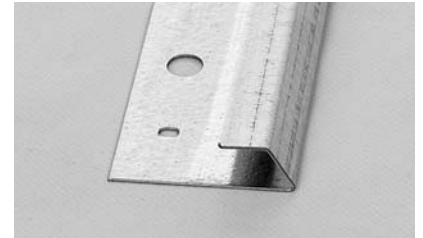

Türbodenschwelle (E) door sill (E)  
seuil (E) soglia (E)

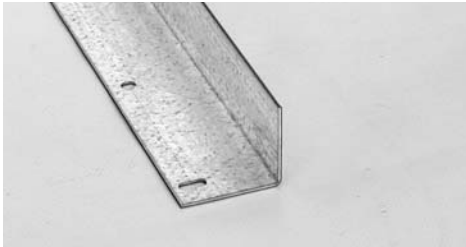

Versteifung für Kopfprofil (F) bracing for top frame (F)  
renfort pour profil de tête (F) rinforzo per profilo di testa (F)

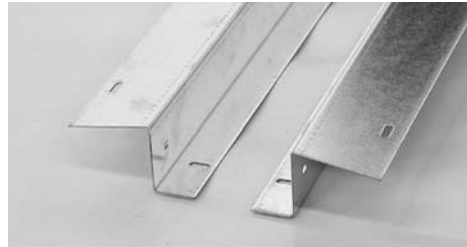

Dachauflage (G) roof support profiles (G)  
support de toit (G) profilo di appoggio del tetto (G)

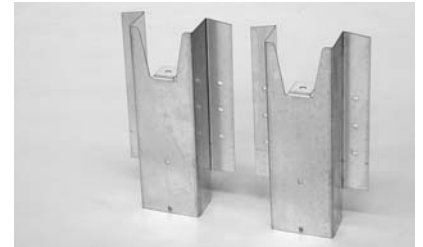

Firststütze (H) roof ridge support (H)  
support de faîtière (H) sostegno colmo (H)

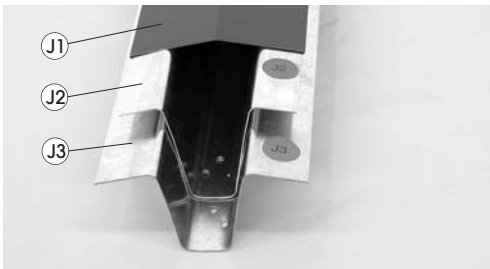

Firstabdeckung (J1) roof ridge cover (J1)  
Firstträger oben (J2) upper roof ridge beam (J2)  
Firstträger unten (J3) lower roof ridge beam (J3)  
couverture de faîtière (J1) copertura colmo (J1)  
poutre de faitage sup. (J2) supporto colmo superiore (J2)  
poutre de faitage inf. (J3) supporto colmo inferiore (J3)

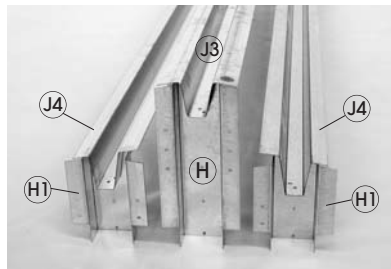

Nur Gr. 5 u. 7 / Sizes 5 and 7 only  
Taille 5 + 7 / Grandezza 5 + 7  
Dachträger (J4) und Firststütze (H1) Roof beams (J4) and ridge supports (H1)  
porte-toit (J4) et support de faîtière (H1) trave tetto (J4) sostegno colmo (H1)

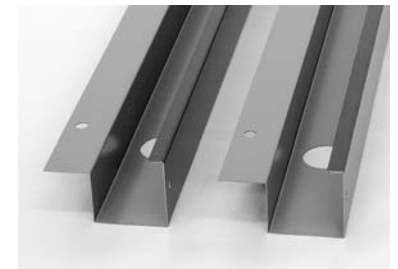

Dachrinne (K) gutters (K)  
gouttière (K) grondaia (K)



Logoblech (L) logo en tôle (L)  
logo panels (L) testata con marchio (L)



Abdeckleiste Kopfprofil (B1) capping for top profile (B1)  
cache profil de tête (B1) coperta per profilo di testa (B1)



Regalsteher (M) shelf support profiles (M) cremagliera per scaffale (M)  
montant d'étagère (M)



# Zusammenbauschrritte

assembly sequence • plan de construction • sequenza di montaggio

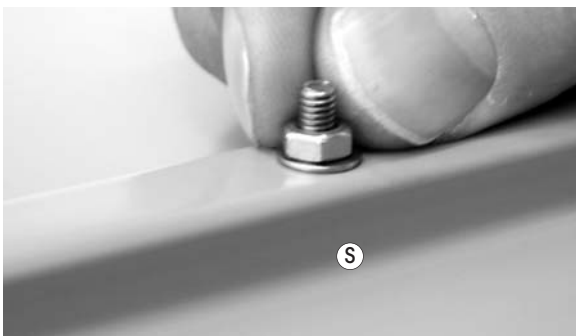
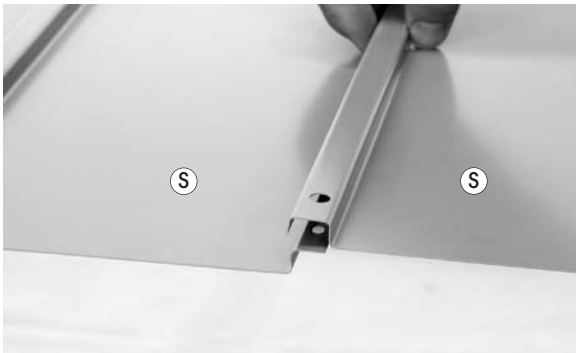
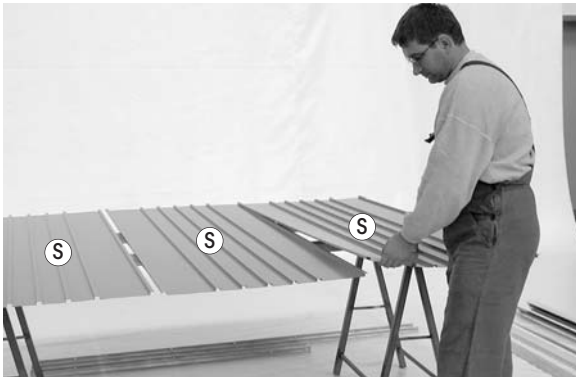

**1.** Beginnen Sie mit dem Zusammensetzen der Seitenwände und der Rückwand. Legen Sie dafür die entsprechende Anzahl (s. Grundriß bei Stückliste) von Seiten-/Rückwandelementen **S** (Länge = 176 cm) auf einen ebenen Untergrund auf. Die Innenseite (graue Seite) ist oben. Verbinden Sie pro Seitenwand/Rückwand eine Eckverkleidung **C** am Ende jener Seite, wo eine ganze Sicke (U-Form) ist. Die Seitenwandelemente **S** / Eckverkleidung **C** nur mit den mittleren Schrauben zusammenschrauben (siehe Pfeile!).

*Begin with the assembly of the side and back walls. Place the appropriate number (see attached plan view in the parts list) of side panels **S** (L=176cm) on a flat surface. The inside (grey side) facing upwards. Connect one corner panel **C** to the end of each side wall/back wall element at the U-shaped end. Fasten the panels / corner element together with bolts in the middle only (see arrows and diagram!).*

**GB**

*Commencez par l'assemblage des parois latérales et de la paroi arrière. Posez sur une surface plane le nombre correspondant (voir plan dans l'inventaire des pièces) d'éléments de parois latérales et arrière **S** (longueur 176 cm).*

*La face interne (côté gris) est en haut. Raccordez par paroi latérale / paroi arrière un revêtement d'angle **C** à la partie qui se finit par une moulure entière (forme en U). Ne fixez les éléments de parois latérales / revêtement d'angle que par la vis du milieu (voir flèche !).*

**F**

*Iniziare il montaggio con le pareti laterali e la parete posteriore. Sraiare il numero di componenti corrispondenti **S** di lunghezza 176 cm (facendo riferimento alla lista dei componenti ed ai disegni allegati) su una superficie piana. La superficie di colore grigio deve guardare verso l'alto.*

*Collegare ciascun lato della parete laterale / posteriore con il profilo angolare **C** in corrispondenza dell'incavo ad "U". Fissare le pareti al profilo solamente con il bullone centrale (vedere frecce).*

**I**

## Prinzip Schraubverbindung

*bolt connection principle  
principe de fixation à vis  
schema di fissaggio bulloni*

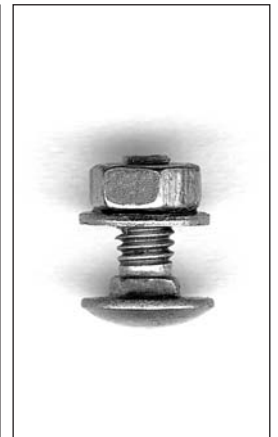
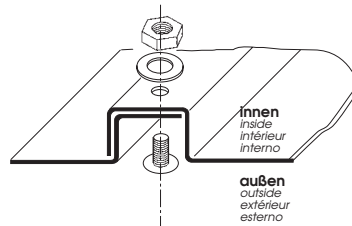

**2.** Schieben sie wie dargestellt das Bodenprofil **(A)** und das Kopfprofil **(B)** auf die Seitenwandelemente **(S)**. Befestigen Sie die Profile. Die Schraubverbindungen an den beiden seitlichen Enden werden erst später hergestellt. (siehe Pfeil!)

**(GB)** Slip the bottom **(A)** and the top **(B)** frames as shown onto the panels **(S)**. Fasten the top and bottom frames to the panels. Do not yet fit the bolts at the ends (see arrow).

**(F)** Faites glisser comme sur l'image le profil de sol **(A)** et de tête **(B)** sur les éléments **(S)**. Fixez les profils. Les vis aux 2 extrémités des côtés ne seront fixées qu'à la fin du montage.

**(I)** Infilare e fissare il profilo a pavimento **(A)** e il profilo di testa **(B)** sulle pareti laterali **(S)**. Il fissaggio agli estremi va effettuato in un secondo momento (vedere freccia).

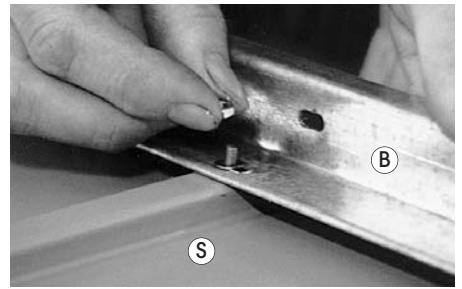
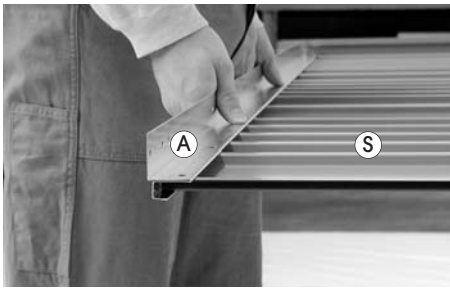
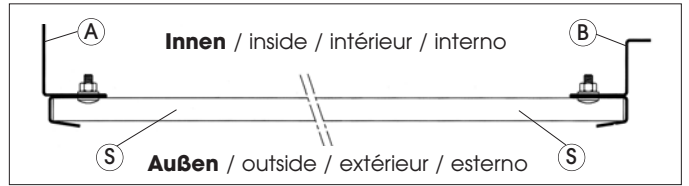

**3.** Die Vorderwand bauen Sie ebenso zusammen. Sie sparen lediglich den Platz für die Flügeltüren aus und montieren zusätzlich die beiden Türanschlagleisten **(D)** wie dargestellt. Bitte beachten Sie, daß Sie ab Größe 3 die Türen auch außermittig positionieren können. Die Türbodenschwelle **(E)** befestigen Sie wie abgebildet. Weiters können Sie die 4 Scharnierunterteile gemeinsam mit den 4 Versteifungen an den Türanschlagleisten **(D)** montieren. => Beachten Sie die Prägungen auf den Scharnieren (L=links, R=rechts).

**(GB)** Construct the front wall in a similar fashion. Only now leaving space for the doors, position both door posts **(D)** as shown. NOTE: from size 3 onwards, the doors can be positioned off-centre. You can now mount the door sill **(E)** onto the bottom frame **(A)**. Furthermore you can position the 4 lower parts of the hinges along with the 4 braces to the door posts **(D)**. Pay attention to the markings on the hinges (L = Left, R = Right)

**(F)** Assemblez de la même façon la paroi de devant en intégrant les portes. Laissez la place nécessaire pour les battants de porte et montez les deux battements de porte **(D)** comme sur l'image. A partir de la taille 3, vous pouvez aussi monter les portes de façon excentrique. Vous pouvez déjà fixer le seuil de la porte **(E)**. Vous pouvez monter les 4 parties inférieures des charnières avec leurs 4 renforts aux battements de porte **(D)**. => Respectez les inscriptions sur les charnières L= gauche, R= droite.

**(I)** Montare in modo analogo la parete frontale. Lasciare libero lo spazio previsto per le porte a cerniera e montare in aggiunta i profili di battuta porte **(D)** come illustrato. Vi ricordiamo che a partire dalla grandezza di modello 3 le porte possono essere montate anche decentrate. Fissare la soglia **(E)** come raffigurato. Inoltre possono essere fissate le 4 parti inferiori delle cerniere con i relativi rinforzi sui profili di battuta porte **(D)**. Fare attenzione alla marcatura delle cerniere (L = sinistra, D = destra).

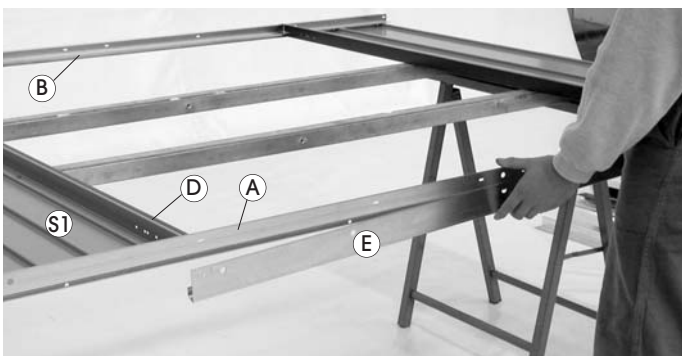
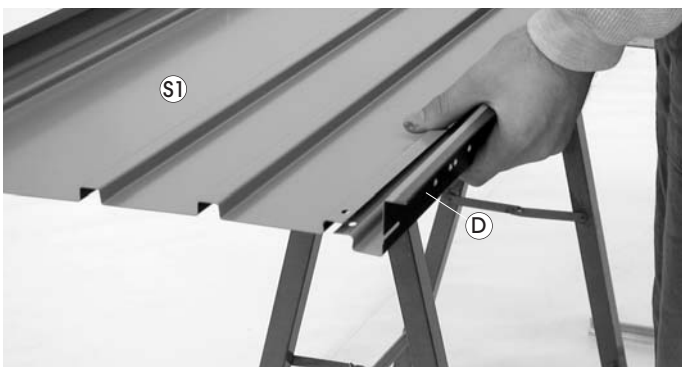
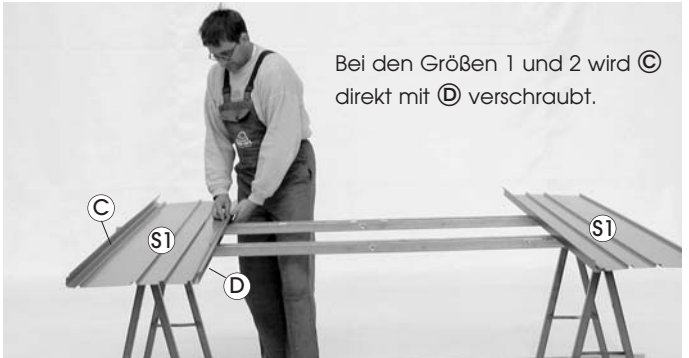

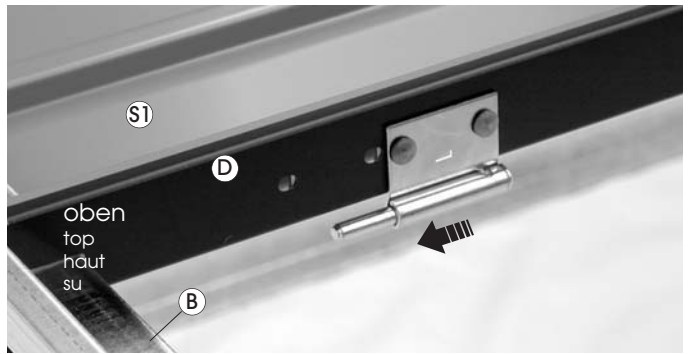
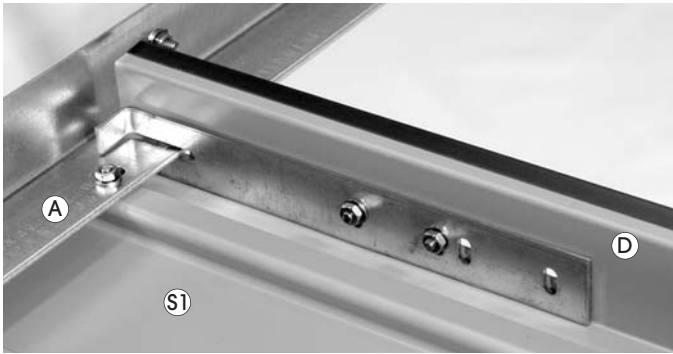
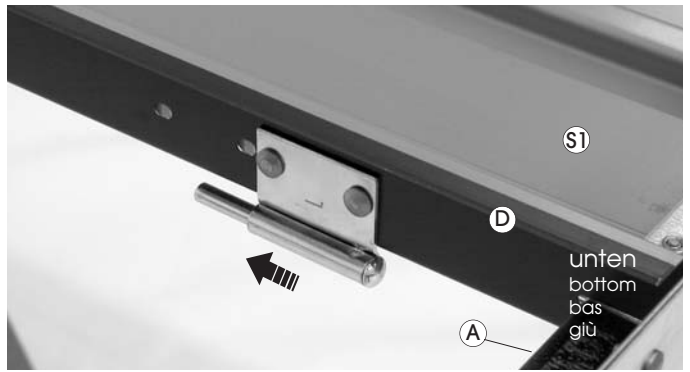
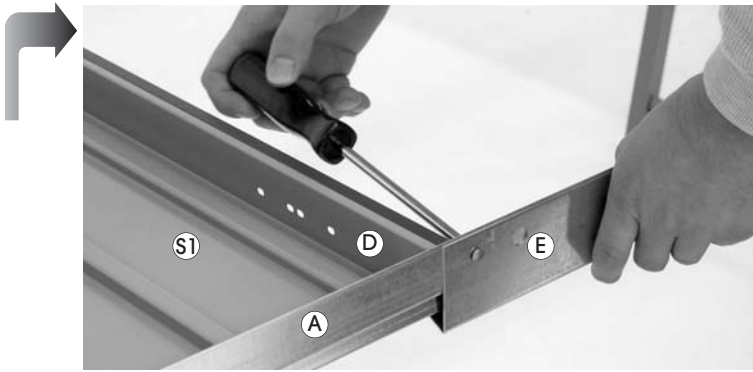

**4.** Bauen sie nun die Rückwand mit den Seitenwänden zusammen. Die Enden der Kopfprofile **B** werden erst später mit Schrauben verbunden (s. Pfeil). Zuletzt montieren Sie das Vorderwandelement und richten die Wände rechtwinklig ein. Für die Größen 2A – 7 bringen Sie an der linken und rechten oberen Ecke der Vorderwand die Haltewinkel für die Sturmhaken an. Die Kopf-/Bodenprofile der Rück-/Vorderwand sollten über den Seitenwandprofilen liegen.

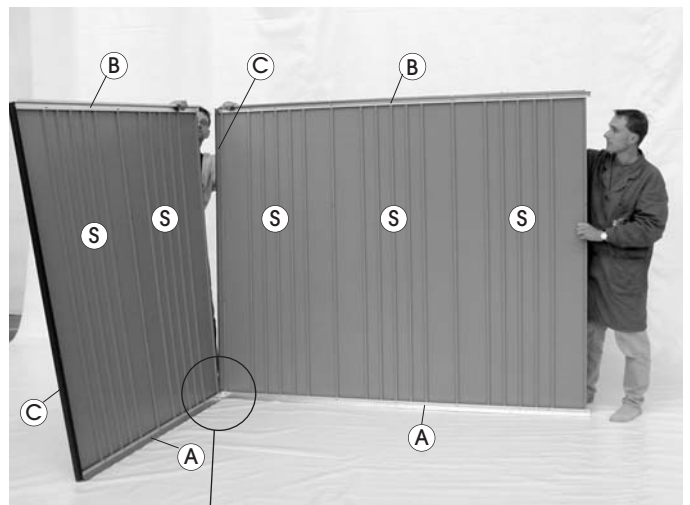

**GB** Now assemble the back and the side wall elements together. Do not connect the ends of the top frames **B** together with bolts just yet (see arrow). Finally attach the front wall element and adjust all the walls to be at right angles to one another. For the sizes 2A – 7 mount the brackets for the door hooks on the upper left and right corners of the front wall. The top and bottom frames of the front and back walls should overlap the profiles of the side walls (see detail)

**F** Assemblez maintenant la paroi arrière aux parois latérales. Les profils de tête seront vissés plus tard. Montez ensuite l'élément de la paroi de devant et ajustez les parois à angles droits. Pour les tailles 2A – 7, montez aux coins supérieurs gauche et droit de la paroi de devant les angles de fixation pour les crochets des portes. Les profils de tête et de sol des parois avant et arrière doivent reposer sur les profils des parois latérales.

**I** Collegare la parete posteriore con le pareti laterali. Fissare i terminali dei profili di testa **B** in un secondo momento (vedere freccia). Montare per ultimo la parete frontale e mettere in squadra le pareti. Per le grandezze di modello 2A – 7 montare negli angoli superiori destro e sinistro gli angolari per i ganci fermaporte.

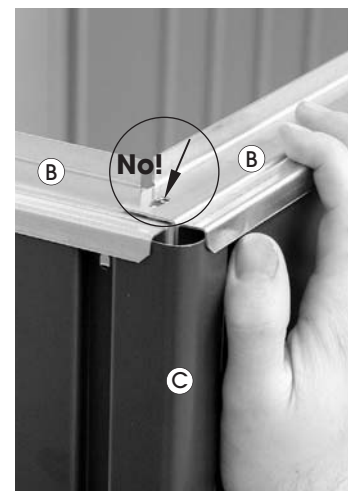
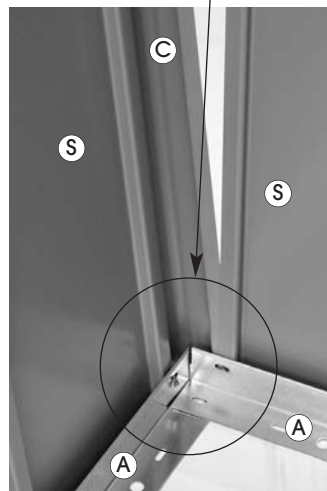



**5.** Befestigen Sie auf dem vorderen und hinteren Kopfprofil **B** die Firststütze **H** jeweils mittig mit einer Schraube. An der Vorderseite über der Türe schieben Sie zwischen Kopfprofil **B** und Firststütze **H** wie abgebildet die Versteifung **F** ein und verbinden sie dieses locker mit dem Kopfprofil (siehe Pfeile). Legen Sie den unteren Firstträger **J3** auf die Firststützen **H** und sichern Sie ihn an jedem Ende mit einer Schraube gegen unbeabsichtigtes Herunterfallen.

**GB** Now secure the roof ridge supports onto the top frames at the front and back using one bolt for each. On the front wall above the doors install the bracing profile between the top frame **B** and roof support **H** as shown and connect **loosely** with nuts and bolts. Now place the lower roof ridge beam **J3** onto the ridge supports and fasten with one screw at each end.

**F** Fixez les supports de faîtière **H** à l'aide d'une vis au centre de chaque profil de tête **B** avant et arrière. Sur la paroi de devant au-dessus de la porte, faites glisser entre profil de tête **B** et support de faîtière **H** le renfort pour profil de tête **F** et fixez-le légèrement au profil de tête (voir flèche). Posez la poutre inférieure de faîtière **J3** sur les supports de faîtière **H** et fixez-la à chaque extrémité avec une vis pour ne pas qu'elle tombe.

**I** Fissare in posizione centrale sui profili di testa anteriore e posteriore i supporti del colmo **H** con un bullone. Sulla parete anteriore inserite tra il profilo di testa e il supporto del colmo il rinforzo **F**, fissandolo senza serrare (vedere freccia). Il supporto inferiore del colmo **J3** va fissato al sostegno del colmo **H** con un bullone alle estremità per evitare cadute accidentali.

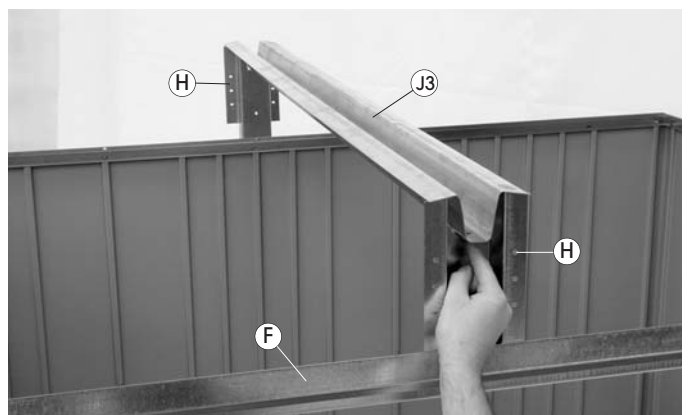
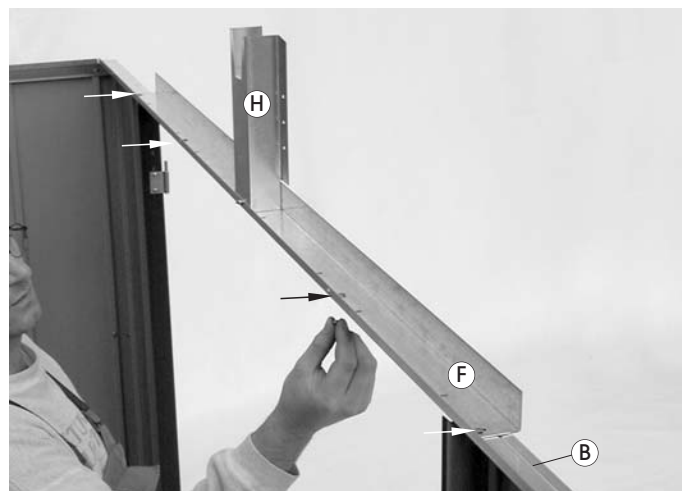
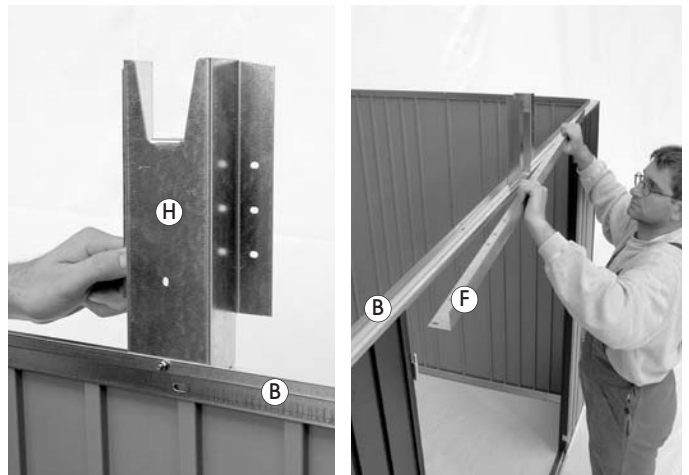

**Achtung:**

Bitte beachten Sie den richtigen Zusammenbau der Firstträger **J2** und **J3**: Zuerst Firstträger **J3** auf die Firststützen **H** legen.

**Attention:** Please assemble the ridge beams **J2** and **J3** in the correct order! First put the ridge beam **J3** onto the ridge support **H**.

**Attention:** faites attention à monter les poutres de faîtière **J2** et **J3** correctement: placer la poutre **J3** en premier sur les supports de faîtière **H**.

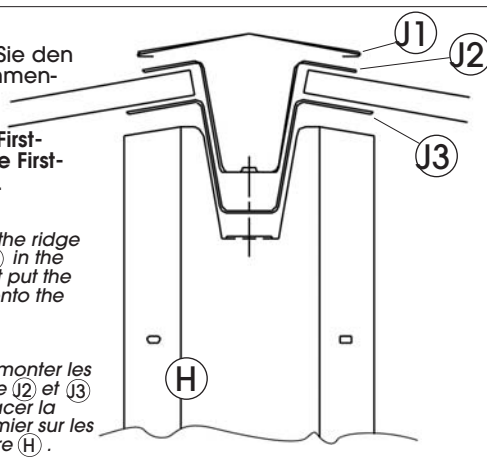

## 5a. Nur für die Größen 5 und 7:

Montieren Sie die zusätzlichen 4 Firststützen (H1) / Dachträger (J4).

Bringen Sie wie dargestellt das Dichtungsband auf den beiden Dachträgern (J4) an. Legen Sie den linken und rechten Dachträger (J4) auf die Firststützen (H1). Die Firststützen (H1) werden mit dem Kopfprofil und dem Dachträger (J4) fest verschraubt.

*For sizes 5 and 7 only:*

- (GB) Attach the additional roof ridge supports (H1) and roof beams (J4). Apply the sealing tape to the beams (J4) as shown. Put the left and right roof beams onto the ridge supports (H1). The ridge beam supports are fastened to the top frames and the beams with nuts and bolts.

*Seulement pour les tailles 5 et 7:*

- (F) Montez les 4 supports de faîtière supplémentaires (H1). Fixez, comme sur l'image, le ruban d'isolant sur les 2 portes-toit (J4). Posez les portes-toit droit et gauche (J4) sur les supports de faîtière (H1). Les supports de faîtière sont seulement fixés au profil de tête et au porte-toit (J4).

*Solamente per le grandezze di modello 5 e 7:*

- (I) Fissare i 4 supporti aggiuntivi del colmo (H1) e le travi del tetto (J4). Applicare il profilo parafreddo sulle due travi del tetto (J4) come illustrato. Appoggiare le travi destra e sinistra sui supporti (H1), che devono essere fissati sul profilo di testa e alle travi del tetto (J4).

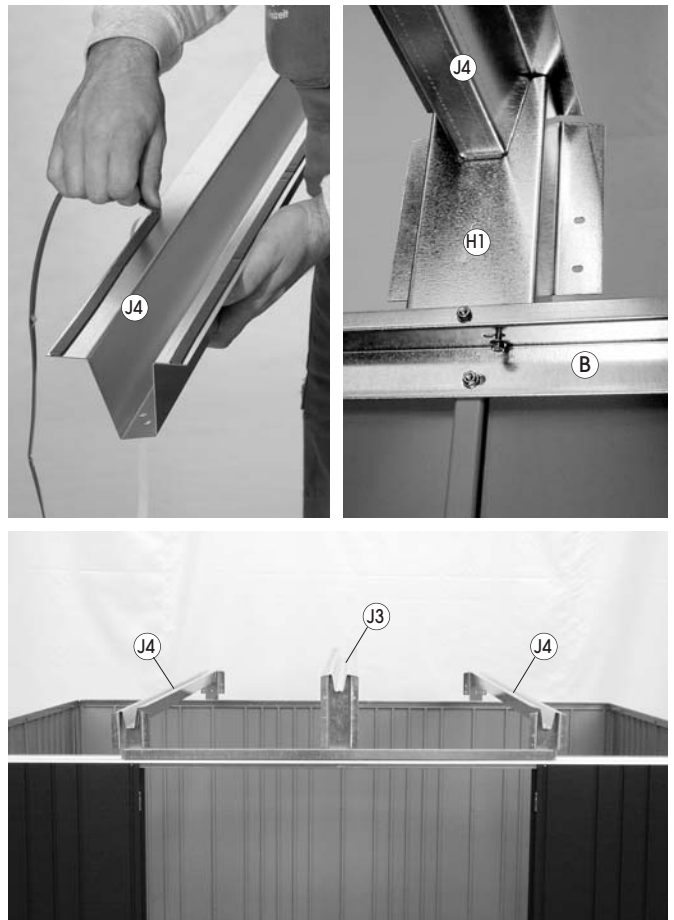

6. Bringen Sie nun an der Vorder- und Rückseite die Giebelbleche (N) an. Der untere Schenkel des Giebels wird zwischen Kopfprofil (B) und Versteifungsblech (F) wie dargestellt eingeschoben. Jedes Giebelblech wird vorerst nur an der Firststütze (H) und gemeinsam mit dem Versteifungsblech (F) am Kopfprofil befestigt.

- (GB) Attach the gable plates (N) to the front and back of the shed. The lower side of each gable plate has to be inserted in between the top frame (B) and the bracing (F). For the time being the gable plating is fixed only to the ridge supports (H) and along with the bracing (F) - to the top frame.

- (F) Positionnez maintenant les tôles de pignon (N) sur la paroi de devant et la paroi arrière. Faites glisser le côté inférieur du pignon entre profil de tête (B) et le renfort (F) comme sur l'image. Fixez tout d'abord la tôle du pignon au support de faîtière (H) et ensuite fixez-la avec le renfort (F) au profil de tête.

- (I) A questo punto posizionare i timpani (N) sul lato anteriore e posteriore. Infilare il bordo inferiore della lamiera tra il profilo di testa (B) ed il rinforzo (F) come illustrato. A questo punto fissare il timpano (N) solamente al sostegno del colmo (H) e successivamente al profilo di testa unitamente al profilo di rinforzo (F).

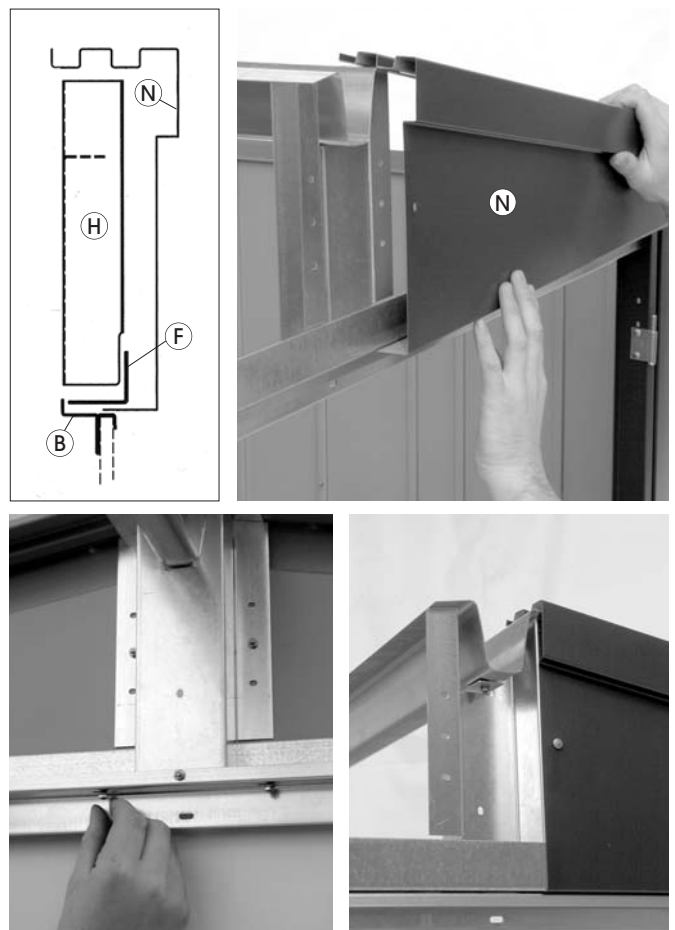

**7.** Geben Sie jeweils ein Dachauflage-Profil **G** wie dargestellt auf das Kopfprofil **B** der linken und rechten Seitenwand und verschrauben Sie es mittig mit dem Kopfprofil. Jetzt erst verbinden Sie in der Ecke die beiden Kopfprofile **B**, das Giebelblech **N** und die Dachauflage **G** mit einer Schraubverbindung. Falls Sie die Löcher nicht gleich in Deckung bringen können, verwenden Sie bitte den beiliegenden Nagel.

**GB** Place one roof support profile **G** as shown onto the top frames of the left and right walls **B** and fasten in the middle. Now connect the top frames **B**, the gable plates **N** and the roof rest profiles **G** in each corner with a single nut and bolt. Should the holes not fall into line, please use the nail provided as shown.

**F** Mettez un support de toit **G** sur chaque profil de tête **B** du côté droit et gauche des parois latérales. Fixez ensemble au coin les 2 profils de tête **B**, la tôle du pignon **N**, et les supports de toit **G** avec une vis. Pour faire coïncider les trous, utilisez le clou joint.

**I** Posizionare un profilo di appoggio del tetto **G** su ciascun profilo di testa **B** alla destra ed alla sinistra delle pareti laterali. A questo punto unire negli angoli i due profili di testa **B**, il timpano **N** ed il profilo di appoggio del tetto **G** con un bullone. Per allineare i fori utilizzare eventualmente il chiodo in dotazione.

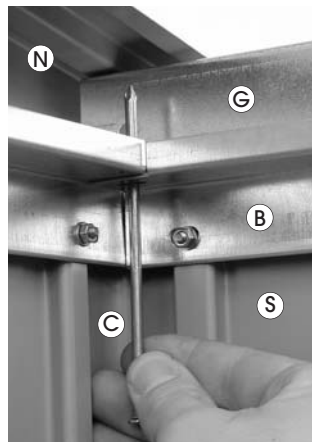
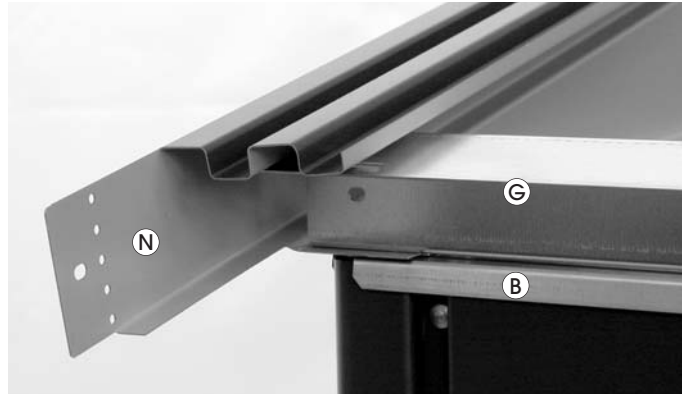

**8.** Legen Sie je eine Dachrinne **K** auf die Dachauflage **G** der Seitenwände und sichern sie die Dachrinnen durch Knicken (siehe Perforation) der äußeren Enden des Giebelbleches **N**.

Verschrauben Sie die Dachrinnen wie abgebildet mit dem Giebelblech. Für die Größen 1 und Größe 2 schrauben Sie auch den Befestigungswinkel für den Sturmhaken mit.

**GB** Put one gutter **K** onto each roof rest **G** and secure by bending the outer ends of the gable plates **N** at the perforations. Secure the gutter and gable plate as shown. For sizes 1 and 2 add the brackets for the door hooks.

**F** Posez sur chaque support de toit **G** des parois latérales une gouttière **K** que vous bloquez en pliant les extrémités des tôles de pignon **N** (voir perforation). Vissez les gouttières comme décrit sur l'image aux tôles de pignon. Pour les tailles 1 et 2 vissez les angles de fixation pour les crochets des portes en même temps.





Applicare su ciascun lato le grondaie (K) sui profili di appoggio del tetto (G). Per il fissaggio risvoltare l'estremità dei timpani (N) seguendo la perforazione. Avvitare le grondaie sul timpano come illustrato. Per le grandezze di modello 1 e 2 inserire anche l'occhiolo per il gancio fermaporta.

I

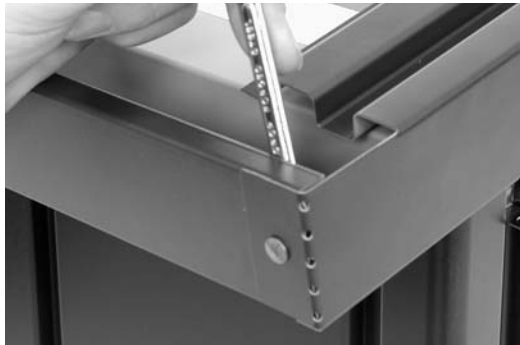

Nur für Größe 1 u. 2  
For size 1 and 2 only  
Seulement pour taille 1 et 2  
Solo per modelli grandezza 1 e 2

**9.** Legen Sie nun die Dachbleche so auf den Firstträger (J3) und die Dachauflage/Dachrinne, daß sich die Schraublöcher der Dachbleche auf der Seite der Regenrinne befinden. Achten Sie auf die richtige Überlappung der Dachbleche (siehe Fotos): eine falsche Überlappung läßt Regenwasser eindringen! Sichern Sie das erste Dachblech sofort durch Verschrauben mit dem Giebelblech (s. Pfeil S. 12) und die folgenden Dachbleche durch Verbindung mit vorherigen bzw. wieder mit dem Giebelblech. Erst dann verschrauben Sie die Dachbleche mit der Dachrinne/Dachauflage, wobei Sie zum Zentrieren der Schraublöcher den mitgelieferten Nagel verwenden.

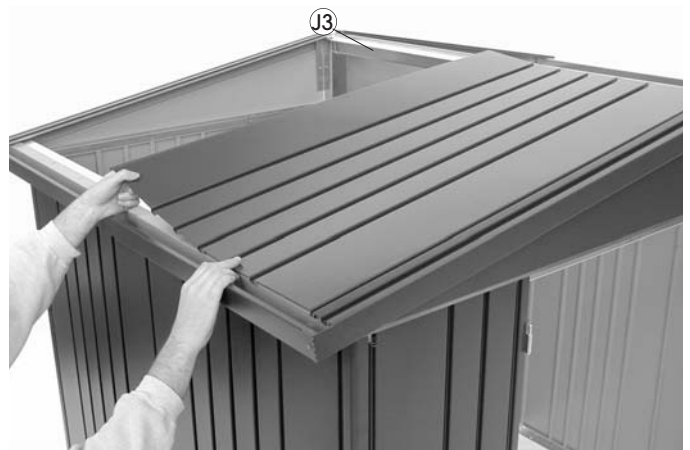

(GB) Now place the roof panels onto the ridge beam (J3) and the roof rests/gutters as shown so that the bolt holes of the roof panels are on the same side as the gutter. Pay attention that the panels overlap correctly (see photo) incorrectly overlapping panels will allow rain to leak in! Secure the first panel by bolting it to the gable plate (N) see P.12. Then connect the following panels with nuts/bolts/washers to each other and the gutter/roof support/ top frame; if necessary align the holes with the nail provided.

(F) Disposez maintenant les tôles de toit sur la poutre de faîtage (J3) et sur le support de toit / gouttière, trous pour vis côté gouttière. **Faites attention à la bonne superposition des tôles de toit (voir photos) : une mauvaise superposition laisserait pénétrer l'eau de pluie !** Fixez la première tôle de toit tout de suite en la vissant à la tôle de pignon et les tôles de toit suivantes à la précédente ou à nouveau à la tôle de pignon. Ensuite, vissez les tôles de toit à la gouttière / support de toit ; pour centrer les perforations prévues pour les vis, utilisez le clou joint.

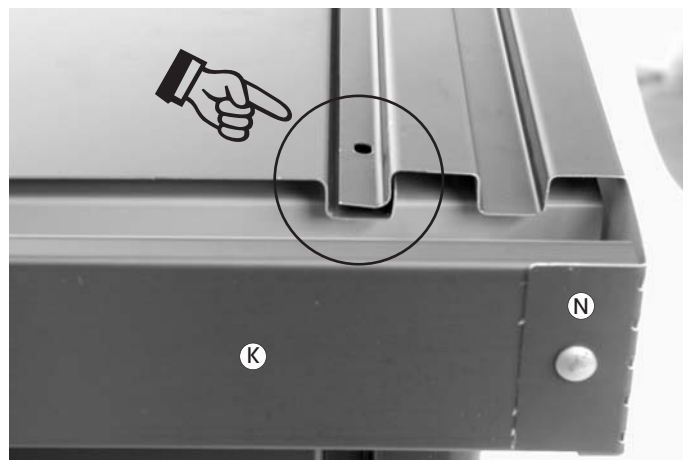

- ➔ Appoggiare le lamiere del tetto sulla trave centrale del tetto ⑬ e sui profili laterali di appoggio del tetto sopra le grondaie, in modo da allineare i fori della lamiera del tetto lungo le grondaie. Fare attenzione ad una corretta sovrapposizione delle lamiere (vedere fotografie): **una errata sovrapposizione provoca infiltrazioni di acqua in caso di pioggia!** Avvitare la prima lamiera al timpano e le lamiere seguenti a quella precedente ovvero con l'altro timpano. A questo punto serrare le lamiere del tetto con i profili laterali di appoggio del tetto sopra le grondaie, utilizzando se necessario il chiodo in dotazione per un corretto allineamento dei fori.

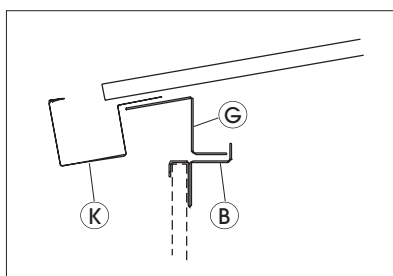

## 10. Schieben Sie die Firstabdeckung ⑪ wie dargestellt über den oberen Firstträger ⑫.

Legen Sie diese gemeinsam auf den unteren Firstträger ⑬ und verschrauben Sie diese an den äußeren Enden wie abgebildet und (ausgenommen Größen 1 und 2A) auch mittig mit einer bzw. zwei bzw. drei Blehschrauben.

Die Muttern an den Enden der Firstträger bitte sofort fest anziehen, die Blehschraube(n) (mit Schlüsselweite 10) mit Gefühl anziehen.

- ①GB Slide the ridge cover plate ⑪ over the upper roof ridge beam as shown and place both onto the lower ridge beam ⑬. Secure at the ends as shown with nut/bolt/washer and in the middle with two or three screws depending on shed size (excluding sizes 1 and 2A). Now tighten all the nuts and bolts on the ridge supports that were left loose in step 5.

- ①F Faites glisser la couverture de faîtière ⑪ sur la poutre supérieure de faîtière ⑫ comme représenté. Posez-les sur la poutre inférieure de faîtière ⑬ et vissez-les aux extrémités extérieures comme décrit sur le dessin et (sauf pour les tailles 1 et 2A) aussi au milieu avec une ou deux vis. Serrez immédiatement et fortement les écrous aux extrémités des poutres de faîtière, les vis par contre plus doucement avec une clé de 10.

- ①I Infilare la copertura colmo ⑪ nel supporto superiore ⑫ come raffigurato. Posizionalo nel supporto inferiore ⑬ ed avvitarlo agli estremi come illustrato e (ad eccezione delle grandezze di modello 1 e 2A) anche con una / due / tre viti autofilettanti a testa esagonale. Serrare immediatamente i bulloni agli estremi, mentre più delicatamente le viti centrali con una chiave di grandezza 10.

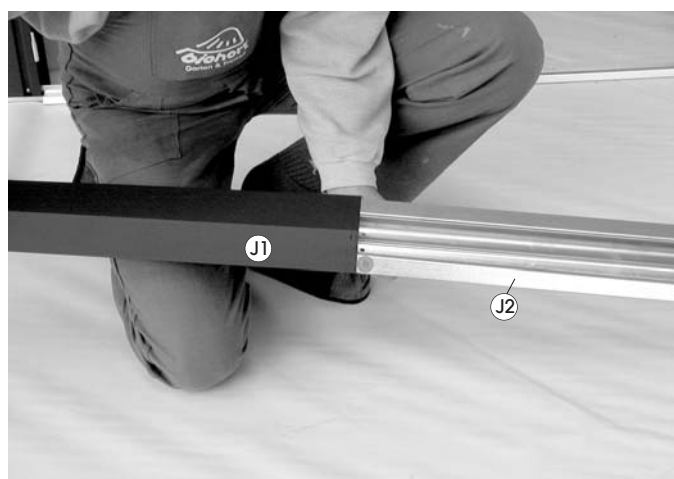



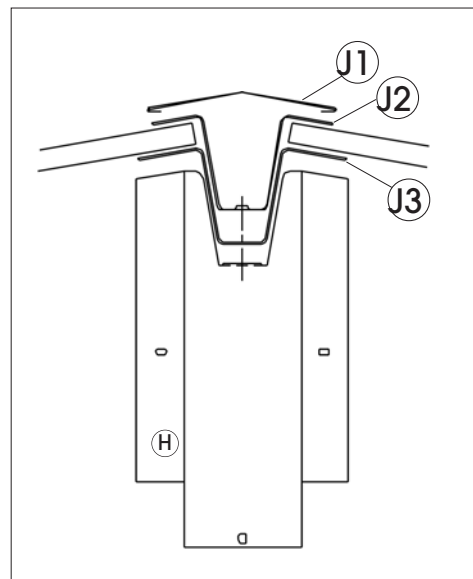
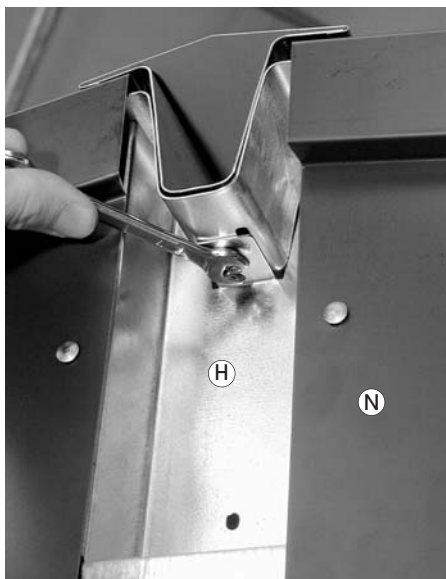

# 11.

Bringen Sie am vorder- und hinterseitigen Giebel das Logo-Blech (L) mittig an.

Verschrauben Sie es oben mit dem Dachblech (nur mäßig festziehen!) und innen mit dem Kopfprofil (B).

**(GB)** Now fix the logo panels (L) centrally to the front and back gable ends. Secure at the top to the roof panels (tighten the nuts only moderately) and inside with the top frames as shown.

**(F)** Montez la tôle logo **biohort** (L) au milieu de chaque pignon. Vissez-la à la partie supérieure de la tôle de toit (ne pas serrer les vis trop fort !) et à l'intérieur au profil de tête (B).

**(I)** Applicare sui timpani le testate col marchio (L). Avvitare sul lato superiore con la lamiera del tetto ( senza serrare eccessivamente ) ed all'interno con il profilo di testa (B).

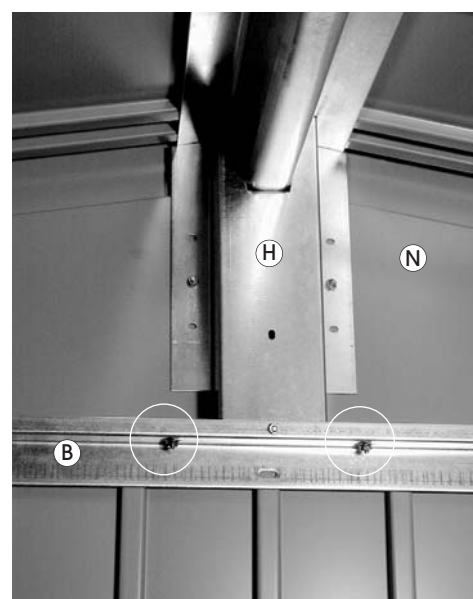

**12.** Schieben Sie die transparenten Schutzschläuche über beide Windhaken und hängen Sie diese wie abgebildet in die Befestigungswinkel ein. Die Windhaken dienen zum Fixieren der geöffneten Türflügel.

ⓐ Cover the ends of the door hooks with the transparent tubing provided and attach the hooks too the brackets as shown. These hooks are used to secure the doors when open.

ⓑ Mettez les petites gaines de protection transparentes aux crochets des portes et accrochez les crochets aux angles de fixation (voir dessin). Les crochets servent à fixer les battants de porte ouverts.

ⓒ Inserire i cappucci trasparenti sui ganci fermaporta e fissarli negli appositi occhioli.



Größen 2A - 7  
 Sizes 2A - 7  
 tailles 2A - 7  
 grandezze 2A - 7

Größen 1, 2  
 Sizes 1, 2  
 tailles 1, 2  
 grandezze 1, 2



**13.** Befestigen Sie die Scharnier-Oberteile samt den Versteifungsplättchen auf den linken und rechten Türflügel. Beachten Sie wiederum die Prägung (Hinweis: der rechte Türflügel hat die Ausnehmung für die Türschloßbefestigung).

ⓐ Mount the upper parts of the hinges including stiffeners to the doors. Again paying attention to the markings on the hinges (note the right hand door is the one with recess for the lock).

ⓑ Montez les parties supérieures des charnières avec leurs renforcements sur les battants droit et gauche de la porte. Respectez l'estampage (note: le battant droit de la porte possède l'évidure pour le montage du verrou de la porte).

ⓒ Montare la parte superiore delle cerniere con le relative piastri-ne di rinforzo sui battenti destro e sinistro delle porte. Fare attenzione alla marcatura delle cerniere ( Avvertenza : il battente destro della porta ha il foro per la serratura )



**14.** Setzen Sie die Schloßstangenführungen ① mit leichtem Druck oben und unten in den rechten Türflügel ein. Montieren Sie nun das Schloß wie abgebildet mit den Schlitzschrauben samt Sicherungsscheiben. Hängen Sie die Schloßstangen in den Übersetzungshebel gemäß Abbildung ein und führen Sie die Schloßstangen oben und unten durch die Schloßstangenführungen. Sichern Sie den Übersetzungshebel mit den Schloßstangen mittels Splint/Scheibe am Schloß.

① Insert the locking bar guides ① with gentle pressure into the top and bottom of the right door wing. Now fix the lock with the slotted bolts/safety washers as shown. Hang the locking bars in the transposing lever as illustrated and guide the bars through the inserts in the doors. Secure the transposing lever to the lock with a cotter pin.

② Insérez les petits tubes de guidage ② pour les tiges de verrouillage des portes dans les trous prévus à cet effet en haut et en bas du battant droit. Montez le verrou comme indiqué à l'aide des vis à fente et des rondelles. Faites passer les tiges de verrouillage dans le levier de transmission comme sur l'image et faites-les ensuite glisser en haut et en bas dans les tubes de guidage. Fixez le levier de transmission aux tiges de verrouillage à l'aide de la goupille de la serrure et des rondelles.

③ Inserire con una leggera pressione le guide ③ delle bacchette della serratura negli appositi fori posti sui bordi superiore ed inferiore del battente destro della porta. Inserire la serratura come illustrato fissandola con le viti ad intaglio e le relative rondelle. Da un lato agganciare le bacchette della serratura nella piastrina e dall'altro inserirle nelle guide. Fissare la piastrina al perno della serratura con la coppiglia in dotazione.

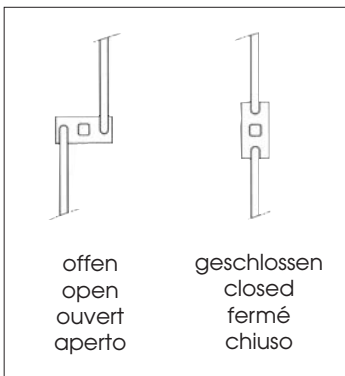
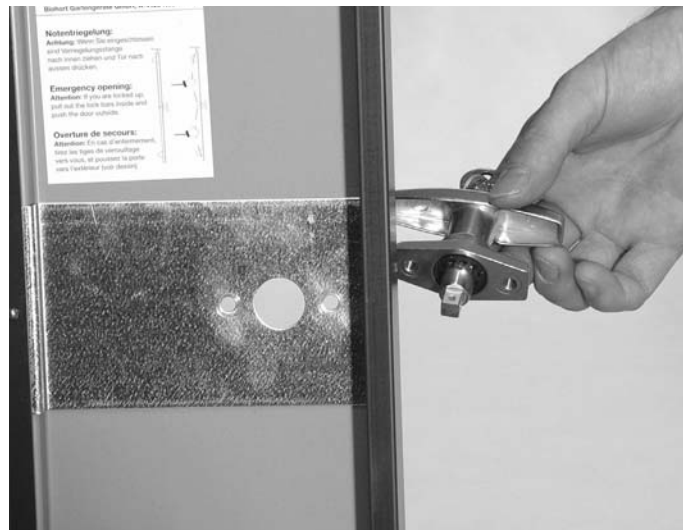
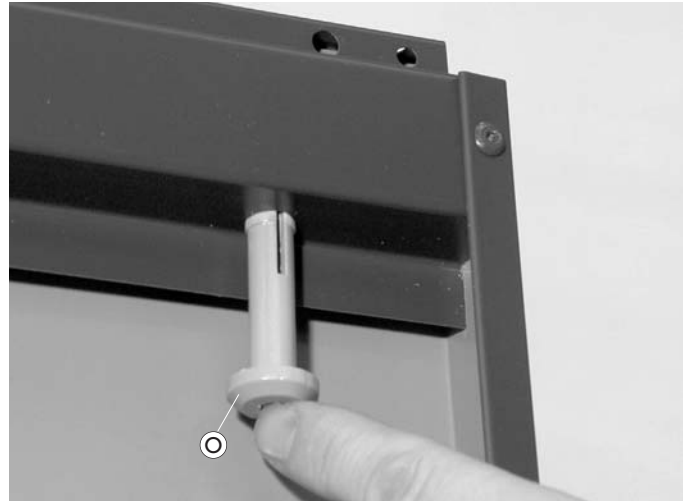

Wassernase des Schlosses im abgesperrten Zustand unten!

Drip recess of lock must face down in closed position!

L'encoche de la serrure doit être en bas!

L'invito per la chiave della serratura deve essere rivolta verso il basso!



**15.** Setzen Sie nun auch im linken Türflügel die Schloßstangenführungen ① oben und unten ein. Führen Sie die Verriegelungsstifte ② oben und unten wie abgebildet durch die Schloßstangenführungen ①. Bringen Sie an beiden Türflügeln oben und unten wie dargestellt die weißen Gummipuffer an. Achtung: Das innenseitige Türversteifungsblech (=Ordnungssystem) beider Türflügel muß an den 4 Ecken (siehe Pfeile) zusätzlich fest verschraubt werden. Dies gibt den Türflügeln bessere Stabilität. Nun können Sie beide Türflügel einhängen.

**GB** Now insert the locking bar guides ① into the left door wing. Then insert the latch pins ② through the guides and mount the white rubber door buffers to both doors as shown.

Attention: the internal door bracing (organiser system) should be secured on all 4 corners (see arrows) with nuts/bolts/washers. You can now hang the doors on the hinges.

**F** Insérez les petits tubes de guidage ① en haut et en bas du battant gauche. Installez les clenches ② en haut et en bas, comme indiqué, dans les tubes de guidage ①. Mettez les petits amortisseurs en plastique blanc en haut et en bas de chaque battant.

Attention: la tôle intérieure de renforcement des 2 battants de portes (= système de rangement) doit être fixée aux quatre coins (voir flèche). Cela confère une meilleure stabilité aux battants de porte. Maintenant vous pouvez accrocher les deux battants de portes.

**I** Inserire con una leggera pressione le guide ① negli appositi fori posti sui bordi superiore ed inferiore del battente sinistro della porta. Inserire i perni di chiusura ② nelle guide ① come illustrato. Inserire i tappini paracolpi bianchi nei fori come da illustrazione.

Attenzione: Le contropiastre interne di rinforzo devono essere fissate su entrambi i battenti serrando i bulloni agli angoli (vedere frecce). Questo conferisce maggiore rigidità ai battenti. Inserire i battenti nei cardini.

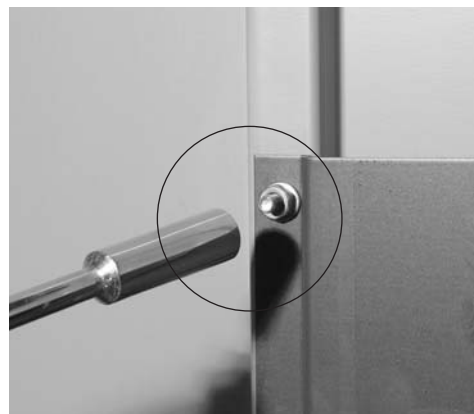
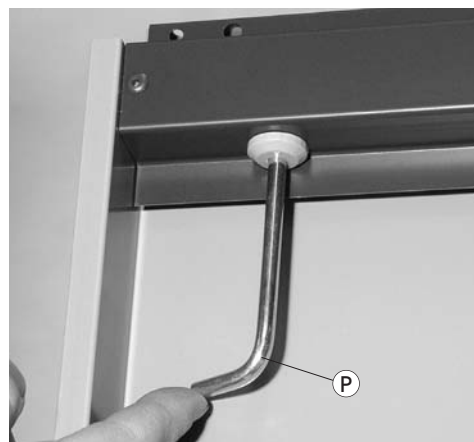

**16.** An einer geeigneten Innenwandstelle können Sie nun die Regale montieren. Dafür hängen sie die Regalsteher **M** wie abgebildet ein. In der gewünschten Höhe arretieren Sie die Regalträger und legen die Regalböden darauf. Die Regalböden können Sie in 3 möglichen Positionen anbringen. Befestigen Sie die Regalböden am Regalsteher mit den Blechschrauben.

**GB** The shelves may now be positioned in a suitable place. Start by installing the shelf profiles **M** as shown. Then position the shelf supports at the desired height and secure the shelves themselves with self tapping screws. The shelves can be secured in one of three possible positions (see photos).

**F** Montez maintenant les étagères à un endroit approprié de la paroi intérieure. Pour cela, installez les montants d'étagères **M** comme indiqué. Insérez les supports d'étagères dans les fentes à hauteur voulue et posez les étagères dessus puis fixez-les à l'aide de vis. Vous avez la possibilité d'installer vos étagères de 3 façons différentes. Fixez les étagères aux montants d'étagères avec les vis.

**I** Montare nella posizione desiderata sulla parete interna la scaffalatura. Inserire la cremagliera **M** come raffigurato agganciando nei fori all'altezza voluta le mensole reggipiano, fissando questi ultimi con le apposite viti autofilettanti.

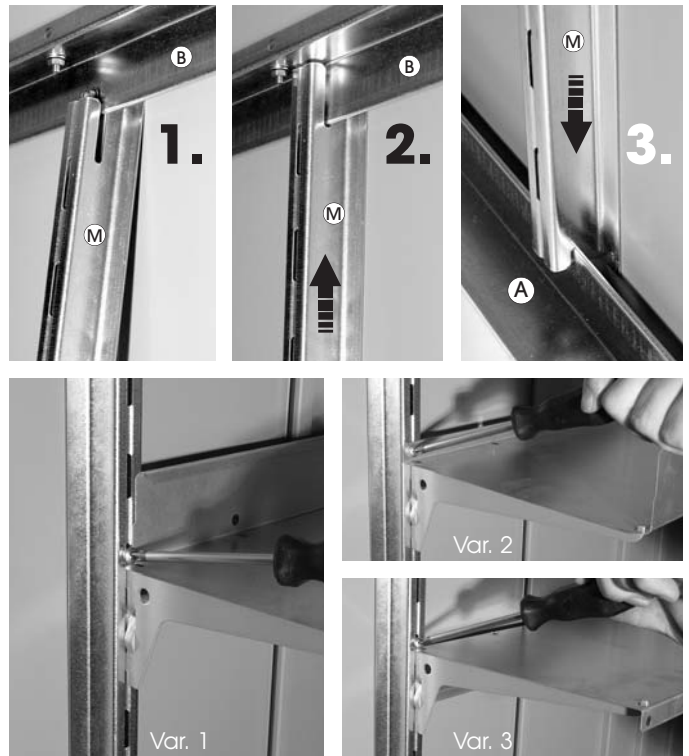

**17.** Bringen Sie nun die Gerätehalter durch Einschieben zwischen Seitenwand und Kopfprofil in die gewünschten Positionen. An der Türinnenseite hängen Sie die Plastikhaken ein. Die Laschen an der Türinnenseite können an der Perforation 90° gebogen werden und dienen zur Aufnahme von Werkzeug. Die beiden mitgelieferten Dachrinnen-Auslaufstücke (schwarzer Kunststoff) setzen Sie an jenen Stellen der Dachrinnen ein, wo Sie den Wasserablauf wünschen. Sie können daran einen handelsüblichen Wasserschlauch anstecken. Mit den Verschlussstopfen verschließen Sie die anderen Öffnungen der Dachrinnen. (Hinweis: Als Zubehör sind formschöne Metall-Regenfallrohre in der jeweiligen Gerätehausfarbe erhältlich.)

**GB** Install then tool holders by sliding them between the side walls and the top frames in the desired location. Hang the plastic hooks on the insides of the door bracing. The perforations of these can be bent through 90° and serve as places to hang tools. Position the black plastic gutter outlets at the ends where the water should flow away. A normal hose can be attached to these. Use the plugs to close the remaining holes in the gutters. (Note: metal drain pipes in matching colours are available as accessories.)

**F** Montez maintenant à l'endroit désiré, les supports d'outils en les faisant glisser entre le profil de tête les parois de l'abri. Accrochez les crochets en plastique à l'intérieur des portes. Les découpes à l'intérieur des portes peuvent être pliés à 90° pour recevoir vos outils. Placez les deux bouchons d'évacuation des eaux (plastique noir) à l'endroit de la gouttière où vous voulez récupérer l'eau. Vous pouvez alors y adapter un tuyau d'arrosage. Avec les bouchons obturateurs, fermez les autres ouvertures des gouttières. (Remarque: il existe des descentes d'eau pluviale en option dans la couleur de votre abri.)

**I** Montare i rimanenti accessori in dotazione nelle posizioni desiderate. I sostegni portamanico vanno piegati di circa 120° lungo la linea perforata. Gli scarichi delle grondaie in dotazione (in plastica nera) vanno posizionati nel punto desiderato. Lo scarico può essere completato fino al suolo con uno spezzone di tubo da irrigazione. Chiudere gli altri scarichi delle grondaie con gli appositi tappi in dotazione. Avvertenza: sono fornibili come accessori tubi di scarico in lamiera.

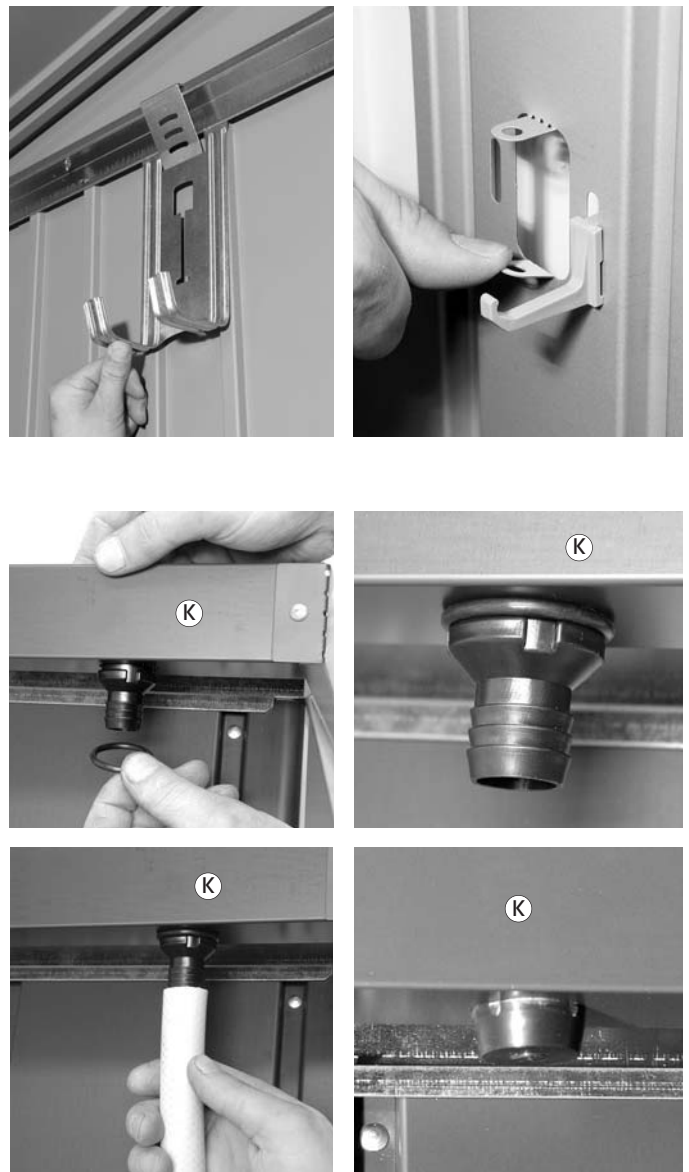

**18.** Zum Abschluss schieben Sie noch die Abdeckleiste (B1) zwischen dem Kopfprofil und dem Giebelblech der Vorderwand wie dargestellt ein. Nun richten Sie das Gerätehaus auf seinem Fundament (oder Biohort-Bodenrahmen = optionales Zubehör) rechtwinkelig (Diagonalvermessung) ein. Achten Sie, daß die Türflügel-Oberkanten parallel zu den Kopfprofilen sind. Die Türen und auch der Türspalt (ca. 4-6 mm) können jetzt noch durch seitliches Verschieben der Vorderwände (siehe Abbildung – markierte Schraubverbindungen ev. lockern) eingerichtet werden. Auch in der Höhe können die Türen durch die Langlöcher in der Türanschlagleiste eingestellt werden. Mit den weißen Abdeckkappen schützen Sie hervorstehende Schraubenenden.

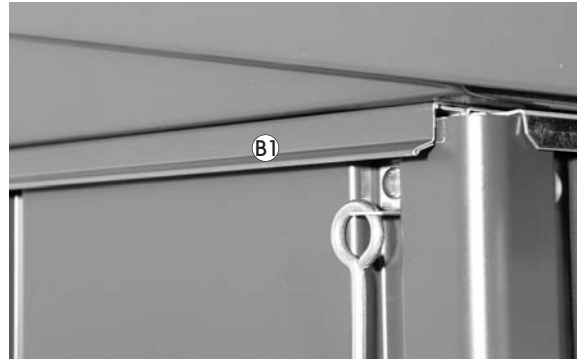
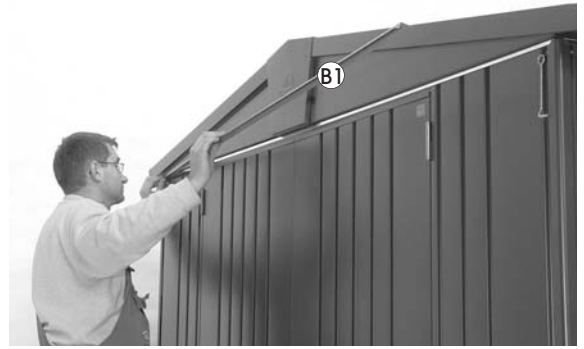

**Jetzt erst ziehen Sie alle Schrauben fest!**  
**ACHTUNG: Vergessen Sie nicht auf die sturmsichere Verankerung !!!**

**GB** Finally insert the capping profile (B1) between the top frame and the gable plating of the front wall as illustrated. Now position the garden shed upon the foundation (or Biohort base frame, see optional accessories) and check the diagonals are true! Ensure that the top edges of the doors are parallel to the top frame sections. The doors and their clearance can still be adjusted by sliding the front wall panels and the height can also be altered using the long holes in the door posts. Use the white plastic caps to cover projecting screw ends.

**Now fasten all nuts securely!**  
**Attention: Do not forget to use sufficient anchorage!**

**F** Pour finir, insérer le cache profil de tête (B1) entre le profil de tête et la tôle de pignon de la paroi avant, comme représenté ci-dessus. Pour finir, ajustez votre abri de jardin d'équerre (pour cela mesurer les diagonales) sur sa fondation (cadre de sol **biohort** = un accessoire optionnel). Les arêtes supérieures des battants de porte doivent être parallèles aux profils de tête. Vous pouvez encore rectifier le positionnement des battants de porte et le jour entre ces derniers en déplaçant latéralement les parois de devant (voir image). En hauteur également, grâce aux trous allongés qui se trouvent dans les battements de porte. Protégez les vis saillantes à l'aide des petites gaines en plastique blanc.

**C'est seulement maintenant que vous pouvez serrer toutes les vis à fond!**  
**ATTENTION : n'oubliez pas un ancrage suffisant contre la tempête !**

**I** Come fase finale del montaggio collocare la casetta sul basamento (ovvero basamento originale BIOHORT, quale accessorio), curando la messa in squadra (mediante misurazione delle diagonali) facendo attenzione all'allineamento del bordo superiore dei battenti delle porte con il profilo di testa. Le porte e le relative fessure (4-6 mm) possono essere regolate mediante movimento delle pareti frontali (vedere figura). Coprire con gli appositi tappini bianchi i filetti sporgenti dei bulloncini.

**A questo punto serrare con forza tutti i fissaggi.**  
**ATTENZIONE : non dimenticare di ancorare la casetta al terreno !!**

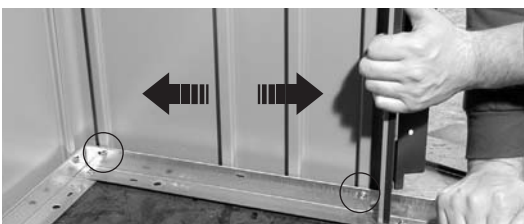
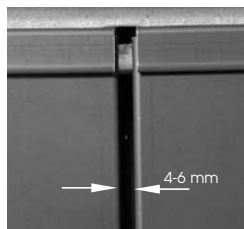
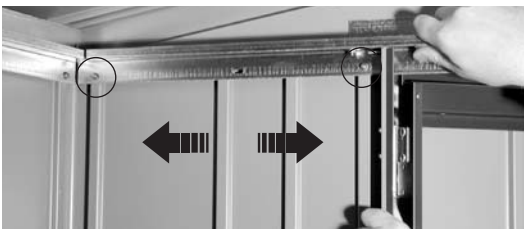
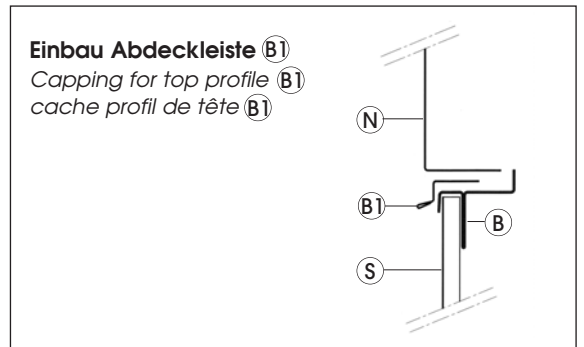



## Nur für die Größen 2A und 4A (Anbau-Haus):

*For shed sizes 2A and 4A only (wall attachment profiles):*

*Seulement pour les tailles 2A et 4A (abri à construction ajoutée pour fixation murale):*

*Solo per le grandezze di modello 2A e 4A (ancoraggio a parete):*

**D**

Lösen Sie die 4 Schrauben jener Seitenwand, an welcher der Anbau-Winkel befestigt werden soll.

Setzen Sie den Anbauwinkel in das Boden- und Kopfprofil ein und verschrauben Sie ihn mit dem Seitenwandblech.

Befestigen Sie den Winkel mit den beiliegenden Dübel (Ø 8 mm), Schrauben und Scheiben an der Wand.

**GB**

*Remove the respective screws from the side wall panels to which the attachment profile will be secured.*

*Put the profile into the bottom and top frame sections and secure it to the wall panels.*

*Attach the profile to the wall using the enclosed dowels (Ø 8mm), screws and washers.*

**F**

*Desserrez les quatre vis de la paroi latérale, à laquelle doit être fixé l'angle de fixation murale.*

*Installez l'angle de fixation dans le profil de sol et de tête et vissez-le avec la tôle de la paroi latérale.*

*Fixez l'angle de fixation au mur à l'aide du matériel de fixation ci-joint: vis, cheville et rondelle.*

**I**

*Allentare le 4 viti della parete laterale, dove si intende installare l'angolare di ancoraggio.*

*Inserire il profilo angolare in quello di testa e a pavimento fissandolo con la lamiera della parete laterale.*

*Ancorare il profilo angolare al muro mediante i tasselli (diam. 8 mm), le viti e le rondelle in dotazione.*





# Abmessungen

dimensions  
dimensions  
dimensioni



# - Gerätehäuser

- garden sheds  
- les abris de jardin  
- casette

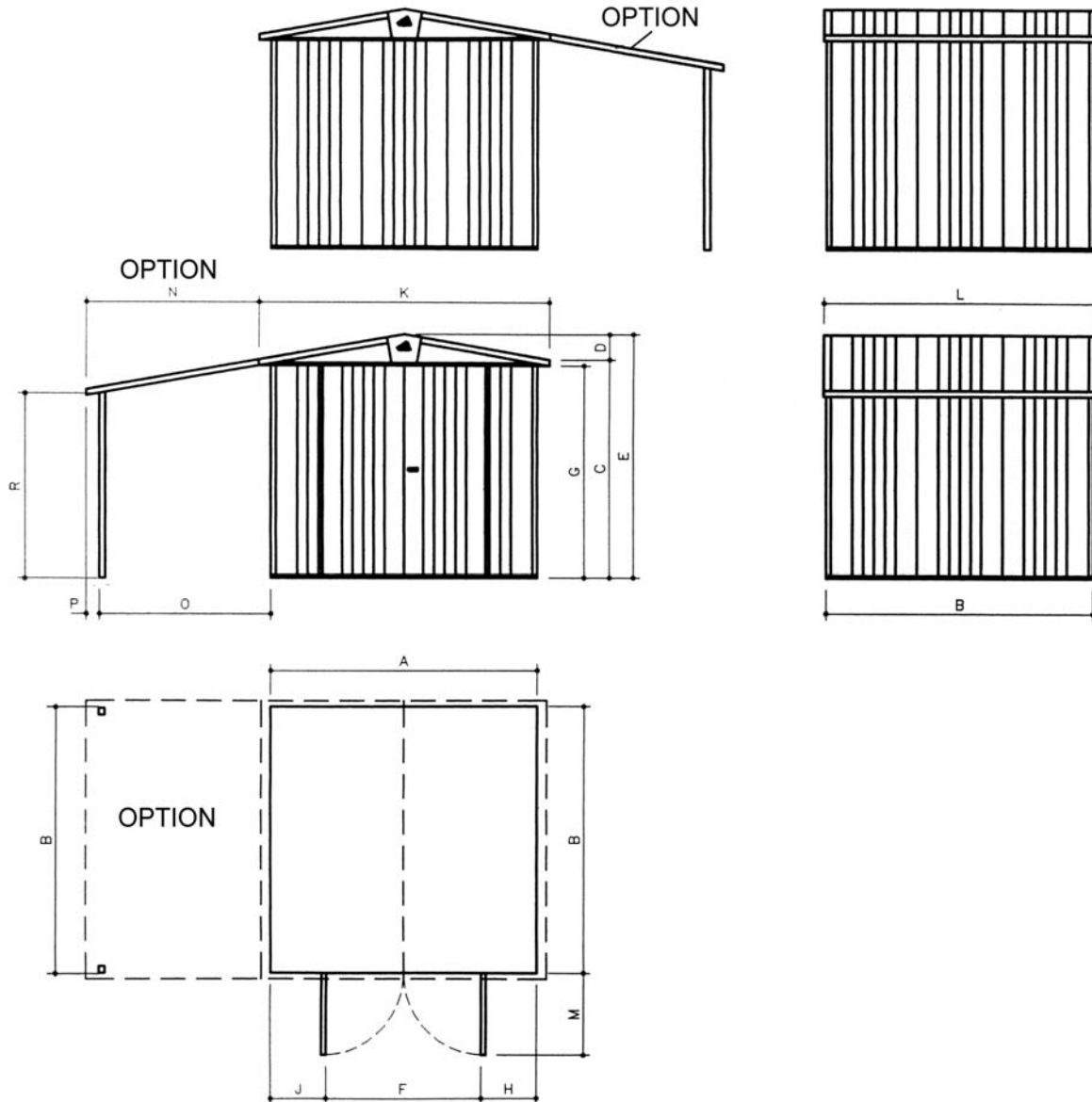

Gerätehausmaße / dimensions		Gerätehaus - Größen / sizes								
Maßbezeichnungen		Größe 1	Größe 2	Größe 2A	Größe 3	Größe 4	Größe 4A	Größe 5	Größe 6	Größe 7
Gerätehausbreite	A	1520	1520	2240	2240	2240	2960	2960	2240	2960
Gerätehauslänge	B	800	1520	800	1520	2240	1520	2240	2960	2960
Gerätehaushöhe bis Rinne	C	1810	1810	1810	1810	1810	1810	1810	1810	1810
Gerätehaushöhe Rinne bis First	D	155	155	220	220	220	285	285	220	285
Gerätehausgesamthöhe	E	1965	1965	2030	2030	2030	2095	2095	2030	2095
Durchgangslichte - Breite	F	1350	1350	1350	1350	1350	1350	1350	1350	1350
Durchgangslichte - Höhe	G	1710	1710	1710	1710	1710	1710	1710	1710	1710
Seitenbreite rechts	H	85	85	85/445/805	85/445/805	85/445/805	85/805/1525	85/805/1525	85/445/805	85/805/1525
Seitenbreite links	J	85	85	805/445/85	805/445/85	805/445/85	1525/805/85	1525/805/85	805/445/85	1525/805/85
Dachbreite	K	1720	1720	2440	2440	2440	3160	3160	2440	3160
Dachlänge	L	840	1560	840	1560	2280	1560	2280	3000	3000
Türplatzbedarf beim Öffnen	M	700	700	700	700	700	700	700	700	700
Dachbreite Seitendach	N		1445		1445	1445	1445	1445	1445	1445
Seitenbreite bis Seitendachstütze	O		1445		1445	1445	1445	1445	1445	1445
Dachvorsprung Seitendach	P		100		100	100	100	100	100	100
Durchgangshöhe seitlich	R		1560		1560	1560	1560	1560	1560	1560



# Einreichplan

Approval plan

für die Aufstellung eines  - Gerätehauses Modell „Europa“  
for the erection of  - garden shed - model „Europa“

Adresse Aufstellort / Address at site of erection \_\_\_\_\_

Grundbuch-Einlagezahl  
Land register-Site No.

Grundstücks-Nr.  
Property No.

Katastralgemeinde  
Council/Borough responsible

## Bauwerber

Building applicant

Vorname / Christian name \_\_\_\_\_

Familienname / Surname \_\_\_\_\_

Anschrift / Address \_\_\_\_\_

Unterschrift des Bauwerbers / Signature of applicant \_\_\_\_\_

## Grundstückseigentümer

Property owner

Vorname / Christian name \_\_\_\_\_

Familienname / Surname \_\_\_\_\_

Anschrift / Address \_\_\_\_\_

Unterschrift des Grundstückseigentümers / Signature of property owner \_\_\_\_\_

## Fläche des biohort-Gerätehauses:

Area of biohort garden shed:

- |                                             |                       |
|---------------------------------------------|-----------------------|
| <input type="checkbox"/> Größe 1 / Size 1   | = 1,22 m <sup>2</sup> |
| <input type="checkbox"/> Größe 2 / Size 2   | = 2,31 m <sup>2</sup> |
| <input type="checkbox"/> Größe 2A / Size 2A | = 1,80 m <sup>2</sup> |
| <input type="checkbox"/> Größe 3 / Size 3   | = 3,40 m <sup>2</sup> |
| <input type="checkbox"/> Größe 4 / Size 4   | = 5,02 m <sup>2</sup> |
| <input type="checkbox"/> Größe 4A / Size 4A | = 4,62 m <sup>2</sup> |
| <input type="checkbox"/> Größe 5 / Size 5   | = 6,63 m <sup>2</sup> |
| <input type="checkbox"/> Größe 6 / Size 6   | = 6,63 m <sup>2</sup> |
| <input type="checkbox"/> Größe 7 / Size 7   | = 8,76 m <sup>2</sup> |

**Gesamte bebaute Fläche** \_\_\_\_\_

Total built-up area

**Gartenfläche** \_\_\_\_\_

Garden area

**Altbau bewilligt** \_\_\_\_\_

Erection authorised by

vom \_\_\_\_\_

Date

Verein

Association

Bauführer / Architect/Foreman:

**biohort** Gartengeräte GmbH  
Pürnstein 43  
A-4120 Neufelden

Lageplan 1 : 500

Siteplan 1 : 500

Maße siehe Rückseite  
For dimensions see reverse side.

# Ⓓ **Zubehör für das Gerätehaus „Europa“**

Ⓔ *Accessories for Gardenshed „Europa“*

Ⓕ *Accessoires pour abri de jardin « Europa »*

Ⓖ *Accessori per cassetta modello „Europa“*



# Ⓓ **Weitere Biohort-Produkte**

Ⓔ *Biohort product overview*

Ⓕ *Autres produits de biohort*

Ⓖ *Altri prodotti di biohort*



**Geräteschrank**  
*Equipment locker*  
*Armoire à outils*



**StoreMax**  
*Storage locker*



**FreizeitBox**  
*Leisure time box*  
*Coffre de jardin*



**CoverBox**  
*Dustbin storage*



Biohort Gartengeräte GmbH  
A-4120 Neufelden, Pürnstern 43  
[www.biohort.at](http://www.biohort.at)

## **Qualitätskontrolle** / Quality-Control / Contrôle-Qualité

**Kontrollnummer:**  
Inspection-number:  
Contrôle-Qualité:

**Bei Reklamationen bitte anführen: Kontrollnummer und Artikelnummer des reklamierten Teils.**

In case of complaint please indicate the inspection number and the number of the item, which is the subject of the complaint.  
Pour toutes réclamations: prière de joindre le numéro de contrôle et le numéro d'article de la pièces litigieuse.